



Roborock S7 MaxV Ultra

Robotic Vacuum Cleaner User Manual

Read this user manual with diagrams carefully before using this product and store it properly for future reference.

English	004
Français	019
Deutsch	031
Italiano	043
Español	055
Polski	067
Norsk	079
Svenska	091

Contents

- 005 Safety Information
- 006 International Symbols Explanation
- 007 Product Overview
- 008 Installation
- 009 Connecting to the App
- 010 Instructions
- 012 Routine Maintenance
- 014 Basic Parameters
- 015 Errors
- 016 Common Issues

Safety Information

Restrictions

WARNING

- For the purposes of recharging the battery, only use the detachable supply unit roborock CDZ11RR, CDZ12RR, AED01HRR, AED02HRR, EWFD01HRR or EWFD02HRR provided with this product.
- Do not use this product on elevated surfaces without barriers such as the floor of a loft, an open-ended terrace, or on top of furniture.
- To prevent blocking the product and to avoid damage to valuables, remove lightweight items (such as plastic bags) and fragile objects (such as vases) from the floor before cleaning.
- Do not use the product to clean hard or sharp objects (such as decoration wastes, glass and nails).
- The product must be switched off and the plug must be removed from socket outlet before cleaning or maintaining the product.
- If placing the robot into storage, charge it fully and turn it off before placing it in a cool dry place. Recharge it at least every three months to prevent the battery over discharging.
- Do not place any object near the suction inlet of the dock.
- Do not put fingers into the seam of the dock to avoid possible injury.
- Do not operate the product in a room where an infant or child is sleeping.
- Do not carry the product using dock base or dustbin.
- Make sure the robot is compatible with the dock, otherwise emptying or charging may fail.
- Do not use the dock to pick up stones, paper scraps, or other objects that may block the air duct. If the air duct gets blocked, clean it immediately.
- Place the dock on a flat floor away from fire, heat, and water. Avoid narrow spaces or locations where the robot may be suspended in air.
- Do not place any object (including children and pets) on the product or dock, or cover it with any item (including dust-proof cover) whether it is in operation or not.
- Do not pick up anything that is burning or smoking, such as cigarettes, matches, or hot ashes.
- Do not use the dock to pick up flammable or explosive objects such as fire lighter, gasoline, and toner used in printers or copiers.

Safety Information

Battery and Charging

WARNING

- Always use a properly grounded power outlet to minimize the risk of electric shock. If such a socket is not available, consult an electrician to make one available.
- In order to avoid a hazard due to inadvertent resetting of the thermal cut-out, this appliance must not be supplied through an external switching device, such as a timer, or connected to a circuit that is regularly switched on and off by the utility.
- Be sure that the supply voltage meets the requirements listed on the dock.
- Only use the power cable provided with the product to prevent potential smoke, heat or fire.
- Do not use the product with any type of power adapter, as this may cause danger and void the warranty.
- If the dock is placed in an area susceptible to thunderstorms or with unstable voltage, take protection measures.
- Unplug the power cable before placing the dock into storage.

International Symbols Explanation

~ – ALTERNATING CURRENT symbol [symbol IEC 60417-5032 (2009-02)]

≡ – DIRECT CURRENT symbol [symbol IEC 60417-5031 (2009-02)]

⊕ – PROTECTIVE EARTH (Protective Ground) symbol [symbol IEC 60417-5019 (2009-02)]

A Product Overview

A1 Robot (Top View)



Power/Clean

- Press and hold to turn the robot on or off
- Press to start cleaning

Power Indicator

- White: Battery level \geq 20%
- Red: Battery level $<$ 20%
- Pulsing: Charging or starting up
- Flashing red: Error



Spot Clean/Child Lock

- Press to Spot clean
- Press and hold for 3 seconds to turn on/off the child lock



Dock

- Press to return to dock/start emptying
- Press and hold to wash the mop

Note: Press any button to stop the robot during cleaning or docking.

A1-1—Vertical Bumper

A1-2—Microphone

- For use with Video Calls

Note: Only available in the Roborock app.

A1-3—Status Indicator Light

- White: Vacuuming
- Blue: Vacuuming and Mopping
- Orange: Alert
- Green: Docking/Recharging

A1-4—Wall Sensor

A1-5—Bumper

A1-6—Charging Contacts

A1-7—ReactiveAI Obstacle Recognition

A1-8—LED Fill Light

A2 Robot (Bottom View)

A2-1—Cliff Sensors

A2-2—Carpet Sensor

A2-3—Omni-Directional Wheel

A2-4—Charging Contacts

A2-5—Side Brush

A2-6—Main Wheel

A2-7—Main Brush

A2-8—Main Brush Cover Latches

A3 Robot (Upper Cover Open)

A3-1—WiFi Indicator Light

- Off: WiFi disabled
- Flashing slowly: Waiting for connection
- Flashing quickly: Connecting
- Steady: WiFi connected

A3-2—Reset Button

A3-3—Air Inlet

A3-4—LiDAR Sensor

A3-5—Mop Wash Sensor

A3-6—Water Tank Latch

A3-7—Positioning Button

A3-8—Water Tank

A3-9—VibraRise Module

A3-10—Air Outlet

A4 Dustbin

A4-1—Filter Cover

A4-2—Dustbin Latch

A4-3—Cover Latch

A4-4—Air Inlet

A4-5—Washable Filter

A5 Electric Water Tank

A5-1—Stopper

A5-2—Water Filter

A5-3—Water Tank Latch

A5-4—Self-Filling Port

A6 VibraRise Mop Bracket

A6-1—Vibration Module

A6-2—Mop Cloth Attachment Slot

A6-3—Mop Bracket Latches

A7 VibraRise Mop Cloth

A7-1—Hook and loop pads

A8 Power Cable

A9 Dock Base

A10 Disposable Dust Bag

A11 Empty Wash Fill Dock

- A11-1—Water Tank Handle
- A11-2—Dirty Water Tank
- A11-3—Self-Filling Port
- A11-4—Dock Location Beacon
- A11-5—Charging Contacts
- A11-6—Washing Strip
- A11-7—High-Speed Maintenance Brush
- A11-8—Maintenance Brush Latch
- A11-9—Dustbin
- A11-10—Water Tank Lid
- A11-11—Clean Water Tank
- A11-12—Water Tank Latch
- A11-13—Status Indicator Light
 - Pulsing: Emptying/Washing Mop
 - Red: Dock error
 - Light off: Charging/Powered Off
- A11-14—Water Filter
- A11-15—Dock Base

A12 Power Cable Storage

- A12-1—Cable Outlets
- A12-2—Power Port
- A12-3—Cable Slot

Note: Power cable can exit at either side.

B Installation

Important Information

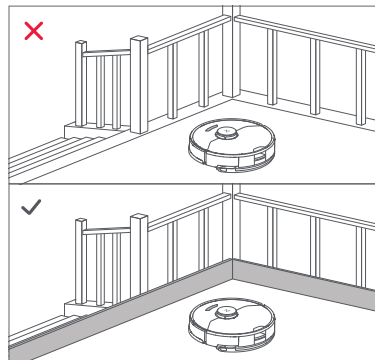
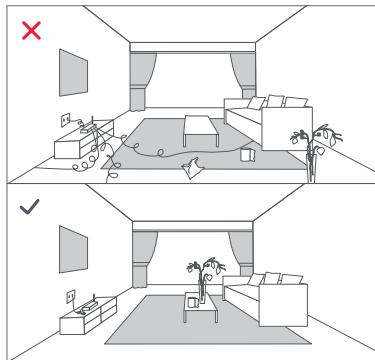

1. Tidy cables and loose items from the ground and move any unstable, fragile, precious, or dangerous items to prevent personal injury or property damage due to items becoming tangled in, struck by, or knocked over by the robot.
2. When using the robot in a raised area, always use a secure physical barrier to prevent accidental falls that may result in personal injury or property damage.

Note: When using the robot for the first time, follow it throughout its whole cleaning route and watch for potential problems. The robot will be able to clean by itself in future uses.

B1 Position the charging dock

B1-1—Place the dock on a hard and flat floor, and remove the foam used to secure the high-speed maintenance brush components in shipment at the bottom.

B1-2— Attach the base by pressing down both sides of the base firmly, and then pressing the connecting part in the middle until you hear a click.

Note: Remove the water tanks and the dustbin before moving the dock.

B1-3—Connect the power cable to the back of the dock, and keep excess cable inside the storage slot.

B1-4—Place the dock on a hard and flat floor (wood/tile/concrete etc.), flat against a wall. Keep at least 0.5 m (1.6 ft) of clearance on either side, 1.5 m (4.9 ft) in front, and 1 m (3.3 ft) above. Make sure the location has good WiFi for a better experience with the mobile app, and then turn it on.

B1-5—more than 0.5 m (1.6 ft)

B1-6—more than 1.5 m (4.9 ft)

B1-7—more than 1 m (3.3 ft)

Notes:

- If the power cable hangs vertically to the ground, it may be caught by the robot, causing the dock to be moved or disconnected.
- The dock indicator is on when the dock is powered on, and off when the robot is charging.
- The dock indicator turns red if an error occurs.
- Place the dock on a flat floor away from fire, heat, and water. Avoid narrow spaces or locations where the robot may be suspended in the air.
- Placing the dock on a soft surface (carpet/mat) may cause the dock to tilt over and cause problems docking and departing.
- Keep the dock away from direct sunlight or anything that may block the dock location beacon; otherwise, the robot may fail to return to the dock.
- Do not use the dock without clean water tank, dirty water tank, high-speed maintenance brush, dustbin, dust bag or water filter.
- Maintain the dock according to the maintenance instructions. Do not clean the dock with a wet cloth or tissue.
- All docks are subject to water-based tests before leaving the factory. It is normal that a small amount of water remains in the waterway of the dock.

B2 Power on and charge the robot

Press and hold the  button to power on the robot. Wait until the power light is steady, and then place the robot on the dock to charge. The robot is equipped with a high-performance lithium-ion rechargeable battery pack. To maintain battery performance, keep the robot charged during normal use.

Note: The robot may not be turned on when the battery is low. In this case, connect the robot to the dock.

B3 Mopping

Note: To prevent excessive dirt buildup during first-time use, floors should be vacuumed at least three times before mopping.

B3-1—Install the VibraRise mop cloth

Insert the VibraRise mop cloth into the bottom along the attachment slot and stick it firmly in place.

B3-2—Install the mop bracket

Slide the bracket forwards under the water tank. A click indicates that it is locked in place.

B3-3— **WARNING**

Risk of injury. Do not place your finger between VibraRise mop bracket and water tank.

Connecting to the App

This robot supports both Roborock and Xiaomi Home apps. Choose the one that best meets your needs.

1 Download App



Option 1: Search for “Roborock” in the App Store or Google Play or scan the QR code to download and install the app.



Option 2: Search for “Xiaomi Home” in the App Store or Google Play or scan the QR code to download and install the app.



2 Reset WiFi

1. Open the top cover and find the WiFi indicator.
2. Press and hold the  and  buttons until you hear the “Resetting WiFi” voice alert. The reset is complete when the WiFi indicator flashes slowly. The robot will then wait for a connection.

Notes:

- If you cannot connect to the robot due to your router configuration, a forgotten password, or any other reason, reset the WiFi and add your robot as a new device.
- After resetting the WiFi, the robot will activate its WiFi hotspot and camera for network configuration. The camera is used for QR Code scanning purposes in the Roborock app. Information obtained by the camera will neither be saved onboard nor transmitted to a server. Once connected successfully or if a QR code is not scanned within 5 minutes, the camera will automatically turn off.

3 Add device

Open the Roborock App, tap the “Search for device” button, or open Xiaomi Home app, tap “+” in the top right corner and add the device as instructed in the app.

Notes:

- The actual process may vary due to ongoing app updates. Follow the instructions provided in the app.
- Only 2.4 GHz WiFi is supported.
- If the robot waits more than 1 hour for a connection, WiFi will be automatically disabled. If you want to reconnect, reset the WiFi before proceeding.

Instructions



Filling the Clean Water Tank

Open the clean water tank. Fill with water until the Max line. Close the lid, lock the latch, and fit the tank back in place.

Notes:

- To prevent corrosion or damage, only use the Roborock branded floor cleaner in the water tank.
- To avoid water tank deformation, do not place hot water in the tank.
- If water marks remain on the water tank, wipe them clean before reinstallation.

On/Off

Press and hold the  button to turn on the robot. The power indicator will turn on and the robot will enter standby mode. Press and hold the  button to turn off the robot and complete the cleaning cycle.

Note: The robot cannot be turned off when it is being charged.

Starting Cleaning

Press the  button to start cleaning. The robot will plan its cleaning route according to its scan of the room. It splits a room into zones, first draws out zone edges, and then fills the zone in a zigzag pattern. In so doing, the robot cleans all zones one by one, efficiently cleaning the house.

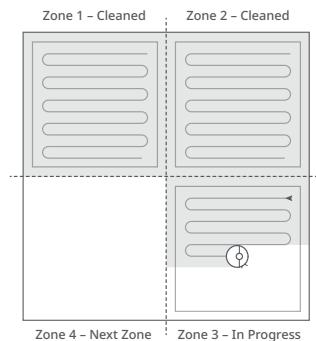

Notes:

- To allow the robot to automatically vacuum and return to the dock, start the robot from the dock. Do not move the dock during cleaning.
- Cleaning cannot start if the battery level is too low. Allow the robot to charge before starting cleanup.
- If cleaning is completed in less than 10 minutes, the area will be cleaned twice.
- If the battery runs low during the cleaning cycle, the robot will automatically return to the dock. After charging, the robot will resume where it left off.
- When the mop bracket is attached, the robot will retract it when cleaning the carpet. You can also set the carpet as a no-go zone in the app to avoid it.
- Before starting each mopping task, make sure that the VibraRise mop has been properly installed.

Spot Cleaning

Press the  button to start spot cleaning. Cleaning range: The robot cleans a 1.5 m (4.9 ft) x 1.5 m (4.9 ft) square area centered on itself.

Note: After spot cleaning, the robot will automatically return to the starting point and enter Standby mode.

Auto Mop Washing

During cleaning, the robot automatically determines when it should return to dock for mop washing and water tank refilling to maximize its mopping performance.

Note: To allow the robot to wash the mop automatically, start the robot from the dock once it is fully charged. Do not move the dock during cleaning.

Manually Activated Mop Washing

During cleaning, press any button to pause, then press and hold the ⏮ button to send the robot back for mop washing.

Auto-Emptying

Auto-emptying will begin when the robot returns to the dock after cleaning.

Notes:

- If the dock has not emptied for an extended period, empty the robot dustbin manually and clear the air inlet of any debris to ensure optimum performance.
- If necessary, auto-emptying can be disabled in the app.

Manually Activated Emptying

Emptying can be triggered manually by pressing the ⏮ button while the robot is charging.

Note: Avoid frequent manual emptying.

Stopping Emptying

Press any button to stop emptying.

Pause

When the robot is running, press any button to pause it, press the ⏮ button to resume cleaning, press the ⏮ button to send it back to the dock.

Note: Placing a paused robot on the dock manually will end the current cleanup.

Sleep

If the robot is paused for over 10 minutes, it will go to sleep, and the power indicator will flash every few seconds. Press any button to wake the robot up.

Notes:

- The robot will not go to sleep when it is charging.
- The robot will automatically shut down if left in sleep mode for more than 12 hours.

DND Mode

The default Do Not Disturb (DND) period is from 22:00 to 08:00. You can use the app to disable the DND mode or modify the DND period. When DND mode is activated, the robot will not automatically resume cleanup, the power indicator light will dim, and the volume of the voice prompts will lower.

Child Lock

Press and hold the 🛑 button to enable/disable the child lock. You can also set it in the app. Once enabled, the robot will not react to button presses when it is stationary. When the robot is cleaning or docking, press any button to stop it.

Charging

After cleaning, the robot will automatically return to the dock to charge. In Pause mode, press the ⏮ button to send the robot back to the dock. The power indicator will pulse as the robot charges.

Note: If the robot fails to find the dock, it will automatically return to its starting location. Place the robot on the dock manually to recharge.

Error

If an error occurs, the power indicator will flash red and a voice alert will sound. See “Errors” for solutions.

Notes:

- The robot will go to sleep automatically if left in a malfunctioning state for over 10 minutes.
- Placing a malfunctioning robot on the dock manually will end the current cleanup.

System Reset

If the robot does not respond when a button is pressed or cannot be turned off, reset the system. Press the Reset button, and the robot will reset automatically.

Note: After resetting the system, scheduled cleaning, WiFi, etc. will be restored to factory settings.

Restore Factory Settings

If the robot does not function properly after a system reset, switch it on. Press and hold the  button and at the same time press Reset button until you hear the “Restoring factory settings” voice prompt. The robot will then be restored to factory settings.

App Features

Cleaning Map

- Multi-map management
- Real-time vacuum and mop route
- Carpet display
- Map zoning
- Map editing

Custom Cleaning Modes

- Scheduled
- Selective Room
- Zone
- No-Go Zones, No-Mop Zones, and Invisible Wall
- Custom
- Carpet Boost

Cleaning Mode Switch

- Suction Power Levels
- Mop Intensity Levels

Robot Information

- Cleaning History
- Battery Level
- Care & Maintenance

More Features

- Firmware Update
 - Video Call
- Note:** Only available in the Roborock app.
- Volume Adjustment
 - Language Selection
 - Do Not Disturb Mode
 - Voice Assistant Support

Note: Functions and details of the app may vary slightly due to the continuous app development and updates.

Routine Maintenance

Main Brush

* Clean every 2 weeks and replace every 6-12 months.

C1-1—Main Brush Cover

C1-2—Latches

C1-3—Main Brush

C1-4—Main Brush Caps

C1-5—Main Brush Bearing

C1-6—Turn over the robot and press the latches to remove the main brush cover.

C1-7—Pull out the main brush and remove the main brush bearing.

C1-8—Rotate the main brush caps in the indicated unlock direction to remove the caps.

C1-9—After removing the tangled hair or dirt at both ends of the main brush, reinstall it, press on the main brush cover to lock it in place.

Notes:

- Main brush should be wiped down with wet cloth and left to dry away from direct sunlight.
- Do not use corrosive cleaning fluids or disinfectants to clean the main brush.

Side Brush

* Clean monthly and replace every 3-6 months.

1. Unscrew the side brush screw.

2. Remove and clean the side brush.

Reinstall the brush and tighten the screw.

C3 Omni-Directional Wheel

* Clean as required.

C3-1—Use a tool, such as a small screwdriver, to pry out the axle and take out the wheel.

Note: The omni-directional wheel bracket cannot be removed.

C3-2—Rinse the wheel and the axle with water to remove any hair and dirt. Dry and reattach the wheel, pressing it firmly in place.

C4 Main Wheels

* Clean monthly.

Clean the main wheels with a soft, dry cloth.

C5 Dustbin

* Clean as required.

C5-1—Open the top cover of the robot and take out the dustbin.

C5-2—Open the dustbin cover and remove the filter, then empty the dustbin.

C5-3—Fill the dustbin with clean water and close the cover. Gently shake the dustbin, and then pour out the dirty water.

Note: To prevent blockage, only use clean water without any cleaning liquid.

C5-4—Leave the dustbin and the washable filter to dry.

C6 Washable Filter

* Clean every 2 weeks and replace every 6-12 months.

C6-1—Open the filter cover and remove the filter.

C6-2—Rinse the filter repeatedly and tap it to remove as much dirt as possible.

Note: Do not touch the surface of the filter with your hands, brush, or hard objects to avoid potential damage.

C6-3—Allow 24 hours for the filter to dry thoroughly and reinstall it.

Note: Purchase an additional filter and alternate if necessary.

C7 Water Tank

* Clean as required.

C7-1—Open the water tank and fill it with clean water.

C7-2—Close the water tank and shake it gently.

C7-3—Pour out the remaining water as shown.

C8 VibraRise Mop Cloth

* Clean after each use and replace every 3-6 months.

C8-1—Remove the VibraRise mop cloth from the VibraRise mop bracket. Clean the VibraRise mop cloth and air-dry it.

Note: A dirty VibraRise mop will affect the mopping performance. Clean it before use.

C9 Robot Sensors

* Clean monthly.

Use a soft, dry cloth to wipe and clean all sensors, including:

C9-1—ReactiveAI Obstacle Recognition

C9-2—Wall Sensor

C9-3—Mop Wash Sensor

C9-4—Carpet Sensor

C9-5—Cliff Sensors

C10 Charging Contact Areas

* Clean monthly.

Use a soft dry cloth to wipe the charging contacts on the robot and the dock.

Battery

The robot is equipped with a built-in high-performance lithium-ion rechargeable battery pack. To maintain battery performance, keep the robot charged during normal use.

Note: If the robot will be left unused for a long period, turn it off and charge it at least every three months to avoid battery damage caused by over-discharge.

C11 Moving the Dock

Remove the water tanks and the dustbin before moving the dock. Grip the handle on the back with one hand and the inner side of the front, as shown. Do not grip the base because as it is not designed for lifting.

C12 Dirty Water Tank

* Clean as required.

Clean the dirty water tank as needed. Open the dirty water tank lid and pour out the dirty water. Fill the tank with clean water, close the lid, lock it, and shake. Pour out the dirty water. Close the lid and then re-install.

C13 High-Speed Maintenance Brush

* Clean as required and replace every 6-12 months.

Lift the high-speed maintenance brush latch and remove the brush, as shown below. Remove any entangled objects in the high-speed maintenance brush and rinse it clean. Reinstall the brush and latch it in place.

C14 Water Filter

* Clean as required.

Unlock the water filter and remove it for washing. Use a soft, dry cloth to wipe the cleaning tank, and then reinstall the filter. Press down the filter until you hear it lock with a click.

C15 Replacing the Disposable Dust Bag

* Replace the disposable dust bag when it is full.

C15-1—Lift the dustbin and remove the bag vertically as shown.

Note: Pulling the dust bag handle to remove the bag will seal the bag to prevent leakage.

C15-2—Discard the dust bag and clean around the filter with a dry cloth.

C15-3—Slot in a new disposable dust bag as shown. Slide until it reaches the bottom of the slot and reinstall the dustbin securely.

Note: Always install a dust bag before putting back the dustbin top lid to avoid auto-emptying without the bag. You can also disable auto-emptying in the app.

C16 Cleaning the Air Duct

* Clean as required.

Follow the following steps to clean the air duct and avoid blockages.

C16-1—Remove the clean water tank, dirty water tank, and dustbin.

C16-2—Remove the water filter and wipe off any water marks with a cloth.

C16-3—Carefully place the the dock upside down on a hard floor covered with a soft towel.

C16-4—Unscrew the eight screws and remove the cover.

C16-5—Wipe the air duct and duct cover with a dry cloth.

C16-6—Re-install the cover and screw it back in place.

Basic Parameters

Robot

Model	S270RR
Battery	14.4V/5200mAh lithium-ion battery
Weight	Approx. 4.7kg
Rated Input	20V $\overline{\text{=}}$ 1.2A
Charging Time	< 6 hours

Note: The serial number is on a sticker on the underside of the robot.

Empty Wash Fill Dock

Name	Empty Wash Fill Dock
Model	EWFD01HRR, EWFD02HRR
Rated Input Voltage	220-240VAC
Rated Frequency	50-60Hz
Rated Input (Dust Collection)	5A
Rated Input (Charge)	0.5A
Rated Output	20VDC 1.8A
Charging Battery	14.4V/5200mAh lithium-ion battery

Errors

If an error occurs while the robot is cleaning, the power indicator will flash red quickly, and a voice alert will sound. Refer to the following table for troubleshooting.

1. After resolving any of the following errors, relocate your robot and restart cleaning.
2. After any sensor errors, clean the sensor and retry.
3. If the battery is at an abnormal temperature, wait for it to return to normal before use.

Error 1: LiDAR turret or laser blocked. Check for obstruction and retry.

Error 2: Bumper stuck. Clean it and lightly tap to release it.

Error 3: Wheels suspended. Move robot and restart.

Error 4: Cliff sensor error. Clean cliff sensors, move robot away from drops and restart.

Error 5: Main brush jammed. Clean main brush and bearings.

Error 6: Side brush jammed. Remove and clean side brush.

Error 7: Wheels jammed. Move the robot and restart.

Error 8: Robot trapped. Clear obstacles surrounding robot.

Error 9: No dustbin. Install dustbin and filter.

Error 12: Low battery. Recharge and retry.

Error 13: Charging error. Clean charging contacts and retry.

Error 14: Battery error.

Error 15: Wall sensor dirty. Clean wall sensor.

Error 16: Robot tilted. Move to level ground and restart.

Error 17: Side brush error. Reset robot.

Error 18: Fan error. Reset robot.

Error 21: Vertical bumper pressed. Move robot and retry.

Error 22: Dock locator error. Clean and retry .

Error 23: Could not return to dock. Clean dock location beacon and retry.

Error 27: VibraRise system jammed. Check for obstructions.

Error 28: Robot on carpet. Move robot to floor and retry.

Filter blocked or wet. Clean, dry, and retry.

No-go zone or Invisible Wall detected. Move robot from this area.

Cannot cross carpet. Move robot across carpet and restart.

Internal error. Reset the robot.

Note: A system reset may resolve some problems.

If the problem persists after using the recommendations in the table above, please email our after-sales service team:
Europe Support: support@roborock-eu.com
Australia Support: service@roborock.com.au

Common Issues

Problem	Solution
Unable to power on	<ul style="list-style-type: none">• The battery level is low. Put the robot on the charging dock and charge it before use.• The battery temperature is too low or too high. Only use the robot within the range of 4-40°C (39-104°F).
Unable to charge	<ul style="list-style-type: none">• Check the power indicator light turns on and both ends of the power cable are properly connected.• If contact is poor, clean the contact areas on the charging dock and the robot.
Slow charging	<ul style="list-style-type: none">• When used at high or low temperatures, the robot will automatically reduce its charging speed to extend battery life.• The charging contacts may be dirty. Wipe them with a dry cloth.
Unable to dock	<ul style="list-style-type: none">• There are too many obstacles near the charging dock. Move it to an open area.• The robot is too far from the charging dock. Place it closer and retry.
Abnormal behavior	<ul style="list-style-type: none">• Restart the robot.
Noise during cleaning	<ul style="list-style-type: none">• The main brush, side brush, main wheels, or omni-directional wheel may be jammed. Turn off the robot and clean them.• VibraRise system abnormal. Check for jammed objects.
Unable to connect to WiFi	<ul style="list-style-type: none">• WiFi is disabled. Reset the WiFi and try again.• The WiFi signal is poor. Move the robot to an area with good WiFi reception.• Abnormal WiFi connection. Reset the WiFi, download the latest mobile app, and retry.• The current Roborock robot is not supported. You can find supported models in the app.• Unable to connect to WiFi abruptly. There may be an error with your router settings. Contact Roborock customer service for additional support.
Poor cleaning ability or dust falling out	<ul style="list-style-type: none">• The dustbin is full and needs emptying.• The filter is blocked and needs cleaning.• The main brush is jammed and needs cleaning.

Common Issues

Problem	Solution
Scheduled cleaning is not working	<ul style="list-style-type: none">• Keep the robot charged. Scheduled cleaning can only begin when the battery level is above 20%.
Is power always being drawn when the robot is on the charging dock?	<ul style="list-style-type: none">• The robot will draw power while it is docked to maintain battery performance, but power consumption is minimal.
Does the robot need to be charged for at least 16 hours the first three times it is used?	<ul style="list-style-type: none">• No. The robot can be used any time after it has been fully charged.
No or little water during mopping	<ul style="list-style-type: none">• Check whether there is water in the water tank and use the mobile app to set the scrub intensity or check the manual for full instructions on how to correctly install the mop cloth and mop bracket.
Cleaning does not resume after recharging	<ul style="list-style-type: none">• Make sure that the robot is not in DND mode. DND mode will prevent cleanup. When cleaning a space requiring a top-up charge, if the robot was placed manually on the charging dock before it returned to the dock automatically, it will not be able to continue cleanup.
The robot cannot return to the charging dock after Spot cleaning or when it has been moved manually	<ul style="list-style-type: none">• After spot cleaning or a significant position change, the robot will re-generate the map. If the charging dock is too far away, it may not be able to return to recharge and must be placed on the charging dock manually.
The robot has begun to miss certain spots	<ul style="list-style-type: none">• The wall sensor or cliff sensors may be dirty. Wipe them with a soft dry cloth.
It takes a long time to fill the water tank	<ul style="list-style-type: none">• The filter may be blocked and need cleaning.

Common Issues

Problem	Solution
The LED status indicator light on the dock is steady red.	<ul style="list-style-type: none">• The dustbin or dust bag is not in place. Check and correct installation.• Voltage error. Check that local voltage meets the requirements listed on the dock.• Check clean water tank placement or refill as required.• Check dirty water tank placement or empty as required.• Check that the water filter has been correctly installed.
Reduced emptying performance or unusual noise when emptying.	<ul style="list-style-type: none">• The main brush or main brush cover is not properly installed. Check and correct installation.• The filter, air duct, suction inlet, air inlet, or dustbin is blocked. Clean to remove blockages.
Robot voice alert: Error 42. Maintenance brush jammed. Clean it and remove blockages.	<ul style="list-style-type: none">• If the brush stops at the left side, it may be jammed. Remove any items jamming it.• If the brush stops at the right side, the filter may be blocked or is not installed in place. Clean and correct installation.
Reduced mop washing performance.	<ul style="list-style-type: none">• The mop is not attached properly. Reinstall.• The floor is dirty. Change the mop washing mode to “Deep” in the app for better cleaning.
Auto-emptying is not working.	<ul style="list-style-type: none">• Auto-emptying is disabled. Check in-app settings.• Dock dustbin is not installed. Check and install.• Auto-emptying will not be triggered if the robot returns to the dock without cleaning.• The robot will not auto-empty after returning to the dock in Do Not Disturb (DND) mode. Adjust cleaning or DND duration, or start emptying manually.
The mop is not washed.	<ul style="list-style-type: none">• The mop will not be washed if not used.• The robot will not return to the dock for mop washing if it does not start from the dock or no dock is found on the app map.• Check tank placement and refill or empty as required.• Check that the water filter has been correctly installed.

Roborock S7 MaxV Ultra

Manuel d'utilisation de l'aspirateur robot

Lisez attentivement ce manuel d'utilisation et ses schémas avant d'utiliser le produit et rangez-les soigneusement pour référence future.

Contenu

- 020 Informations de sécurité
- 021 Explication des symboles internationaux
- 022 Présentation du produit
- 023 Installation
- 024 Connexion à l'application
- 025 Instructions
- 027 Entretien de routine
- 029 Paramètres de base
- 030 Erreurs et problèmes courants

Informations de sécurité

Restrictions

AVERTISSEMENT

- N'utilisez que le bloc d'alimentation détachable Roborock CDZ11RR, CDZ12RR, AED01HRR, AED02HRR, EWFD01HRR ou EWFD02HRR fourni avec ce produit pour recharger la batterie.
- N'utilisez pas ce produit sur des surfaces en hauteur sans barrières, par exemple, sur le sol d'une mezzanine, une terrasse ouverte ou le dessus d'un meuble.
- Pour éviter de bloquer le produit et d'endommager des objets de valeur, retirez les objets légers (tels que des sacs plastique) et les objets fragiles (tels que des vases) du sol avant le nettoyage.
- N'utilisez pas le produit pour aspirer des objets durs ou tranchants (tels que des débris de décoration, du verre et des clous).
- Avant de nettoyer ou d'entretenir le produit, il doit être éteint et sa fiche doit être débranchée de la prise électrique.
- Si vous rangez le robot, rechargez-le complètement et éteignez-le avant de le placer dans un endroit frais et sec. Rechargez-le au moins tous les trois mois pour éviter que la batterie ne se décharge trop.
- Ne placez aucun objet à proximité de l'entrée d'aspiration de la station.
- Ne placez pas vos doigts dans la fente de la station pour éviter toute éventuelle blessure.
- Ne faites pas fonctionner le produit dans une pièce où un nourrisson ou un enfant dort.
- Ne transportez pas le produit à l'aide de la base de la station ou du bac à poussière.
- Assurez-vous que le robot est compatible avec la station, sinon le vidage ou le rechargement risque d'échouer.
- N'utilisez pas la station pour recueillir des cailloux, des morceaux de papier ou d'autres objets qui pourraient obstruer le tuyau d'air. Si le tuyau d'air est obstrué, nettoyez-le immédiatement.
- Placez la station sur un sol plat à l'écart du feu, de la chaleur et de l'eau. Évitez les espaces ou lieux étroits où le robot risque d'être suspendu dans l'air.
- Ne placez aucun objet et aucune personne (enfants et animaux compris) sur le produit ou la station, et ne les recouvrez d'aucun élément (housse anti-poussière comprise), qu'ils soient en marche ou non.
- N'aspirez pas de matières en combustion ou qui dégagent de la fumée, comme des cigarettes, des allumettes ou des cendres chaudes.
- N'utilisez pas la station pour recueillir des éléments inflammables ou explosifs, comme des briquets, de l'essence ou du toner utilisé dans les imprimantes et photocopieuses.

Informations de sécurité

Batterie et rechargement

AVERTISSEMENT

- Utilisez systématiquement une prise de courant disposant d'une mise à la terre adéquate pour minimiser le risque de choc électrique. Si vous ne disposez pas d'une telle prise, consultez un électricien afin qu'il vous en fournisse une.
- Afin d'éviter tout risque de remise à zéro involontaire du coupe-circuit thermique, cet appareil ne doit pas être alimenté par un dispositif de connexion externe, tel qu'un programmeur électrique, ou raccordé à un circuit qui est régulièrement activé et désactivé par le fournisseur d'électricité.
- Veillez à ce que la tension d'alimentation respecte les exigences mentionnées sur la station.
- Utilisez uniquement le câble d'alimentation fourni avec le produit pour éviter tout risque de fumée, de chaleur ou d'incendie.
- N'utilisez pas le produit avec un adaptateur électrique, quel qu'en soit le type, car cela pourrait entraîner un danger et annuler la garantie.
- Si la station est placée dans une zone susceptible d'être sujette à des orages ou à une tension instable, prenez des mesures de protection.
- Débranchez le câble d'alimentation avant de ranger la station.

Explication des symboles internationaux

~ : symbole de COURANT ALTERNATIF [symbole IEC 60417-5032 (02/2009)]

≡ : symbole de COURANT CONTINU [symbole IEC 60417-5031 (02/2009)]

⊕ : symbole de CONDUCTEUR DE PROTECTION (terre de protection) [symbole IEC 60417-5019 (02/2009)]

A Présentation du produit

A1 Robot (vue de dessus)



Marche/Arrêt/Nettoyer

- Appuyez sur ce bouton et maintenez-le enfoncé pour allumer ou éteindre le robot
- Appuyez sur ce bouton pour démarrer un nettoyage

Voyant d'alimentation

- Blanc : niveau de batterie $\geq 20\%$
- Rouge : niveau de batterie $< 20\%$
- Pulsation : rechargement ou démarrage
- Clignotement rouge : erreur



Nettoyage localisé/Verrouillage enfant

- Appuyez sur ce bouton pour un nettoyage localisé
- Appuyez sur ce bouton et maintenez-le enfoncé pendant 3 secondes pour activer/désactiver le verrouillage enfant



Retour à la station

- Appuyez sur ce bouton pour faire revenir le robot à la station/démarrer le vidage
- Appuyez sur ce bouton et maintenez-le enfoncé pour laver la serpillière

Remarque : Appuyez sur n'importe quel bouton pour arrêter le robot lorsqu'il nettoie ou revient à la station.

A1-1 : pare-chocs vertical

A1-2 : microphone

- Pour une utilisation pour les appels vidéo

Remarque : Uniquement disponible dans l'application Roborock.

A1-3 : voyant d'état

- Blanc : aspiration
- Bleu : aspiration et nettoyage à la serpillière
- Orange : alerte
- Vert : retour à la station/rechargement

A1-4 : capteur de murs

A1-5 : pare-chocs

A1-6 : contacts de rechargement

A1-7 : reconnaissance d'obstacles ReactiveAI

A1-8 : lumière LED d'appoint

A2 Robot (vue de dessous)

A2-1 : capteurs de vide

A2-2 : capteur de tapis

A2-3 : roulette omnidirectionnelle

A2-4 : contacts de rechargement

A2-5 : brosse latérale

A2-6 : roulette principale

A2-7 : brosse principale

A2-8 : loquets du cache de la brosse principale

A3 Robot (capot supérieur ouvert)

A3-1 : voyant WiFi

- Éteint : WiFi désactivé
- Lent clignotement : en attente de connexion
- Clignotement rapide : connexion
- Fixe : WiFi connecté

A3-2 : bouton Réinitialiser

A3-3 : entrée d'air

A3-4 : capteur LiDAR

A3-5 : capteur de lavage de la serpillière

A3-6 : loquet du réservoir d'eau

A3-7 : bouton de positionnement

A3-8 : réservoir d'eau

A3-9 : module VibraRise

A3-10 : sortie d'air

A4 Bac à poussière

A4-1 : cache du filtre

A4-2 : loquet du bac à poussière

A4-3 : loquet du cache

A4-4 : entrée d'air

A4-5 : filtre lavable

A5 Réservoir d'eau électrique

A5-1 : bouchon

A5-2 : filtre à eau

A5-3 : loquet du réservoir d'eau

A5-4 : orifice de remplissage automatique

A6 Support de serpillière VibraRise

A6-1 : module de vibration

A6-2 : fente de fixation de la serpillière

A6-3 : loquets du support de serpillière

A7 Serpillière VibraRise

A7-1 : blocs auto-agrippants

A8 Câble d'alimentation

A9 Base de la station

A10 Sac à poussière jetable

A11 Empty Wash Fill Dock

A11-1 : poignée du réservoir d'eau

A11-2 : réservoir d'eau sale

A11-3 : orifice de remplissage automatique

A11-4 : balise de localisation de la station

A11-5 : contacts de recharge

A11-6 : bande de lavage

A11-7 : brosse d'entretien à haute vitesse

A11-8 : loquet de la brosse d'entretien

A11-9 : bac à poussière

A11-10 : couvercle du réservoir d'eau

A11-11 : réservoir d'eau propre

A11-12 : loquet du réservoir d'eau

A11-13 : voyant d'état

- Pulsation : vidage/lavage de la serpillière
- Rouge : erreur de la station
- Voyant éteint : en charge/éteint

A11-14 : filtre à eau

A11-15 : base de la station

A12 Rangement du câble d'alimentation

A12-1 : sorties du câble

A12-2 : port d'alimentation

A12-3 : fente pour le câble

Remarque : Le câble d'alimentation peut sortir des deux côtés.

B Installation

Informations importantes

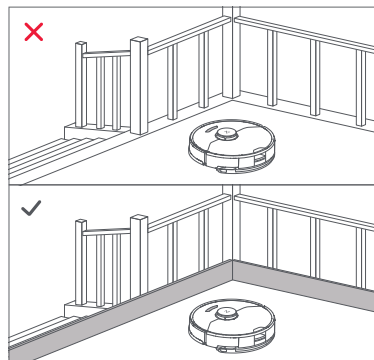
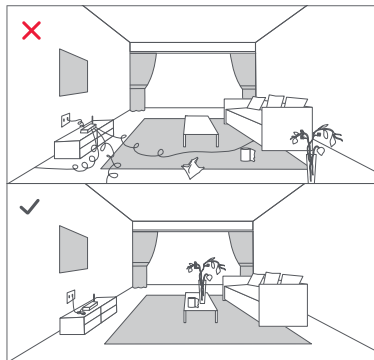

1. Rangez les câbles et objets détachés présents au sol et déplacez tout objet instable, fragile, précieux ou dangereux afin d'éviter toute blessure et tout dommage matériel dus à des objets qui seraient happés, heurtés ou renversés par le robot.
2. Lorsque vous employez ce robot dans une zone surélevée, utilisez toujours une barrière de sécurité physique pour empêcher les chutes accidentelles qui pourraient entraîner des blessures ou des dommages matériels.

Remarque : Lorsque vous utilisez votre robot pour la première fois, suivez-le attentivement tout au long de son parcours de nettoyage en prenant garde aux problèmes potentiels. Le robot pourra nettoyer seul lors des prochaines utilisations.

B1 Positionnement de la station de chargement

B1-1 : placez la station sur un sol dur et plat et retirez la mousse utilisée pour fixer les composants de la brosse d'entretien à haute vitesse lors de l'expédition qui se trouve en bas.

B1-2 : fixez la base en appuyant fermement sur ses deux côtés puis en appuyant sur la pièce de raccordement qui se situe au milieu jusqu'à ce que vous entendiez un déclic.

Remarque : Retirez les réservoirs d'eau et le bac à poussière avant de déplacer la station.

B1-3 : connectez le câble d'alimentation à l'arrière de la station et laissez l'excès de câble dans la fente de rangement.

B1-4 : placez la station sur un sol dur et plat (bois/carrelage/béton, etc.), à plat contre un mur. Gardez un espace d'au moins 0,5 m (1,6 pi) de chaque côté, 1,5 m (4,9 pi) à l'avant et 1 m (3,3 pi) au-dessus. Vérifiez que le lieu offre un bon signal WiFi pour bénéficier d'une meilleure expérience avec l'application mobile, puis allumez l'appareil.

B1-5 : plus de 0,5 m (1,6 pi)

B1-6 : plus de 1,5 m (4,9 pi)

B1-7 : plus de 1 m (3,3 pi)

Remarques :

- Si le câble d'alimentation pend à la verticale vers le sol, il risque d'être happé par le robot, ce qui peut entraîner un déplacement ou un débranchement de la station.
- Le voyant de la station est allumé lorsqu'elle est sous tension et éteint lorsque le robot est en charge.
- Le voyant de la station devient rouge si une erreur survient.
- Placez la station sur un sol plat à l'écart du feu, de la chaleur et de l'eau. Évitez les espaces ou lieux étroits où le robot risque d'être suspendu dans l'air.
- Placer la station sur une surface molle (moquette/tapis) peut entraîner son inclinaison et des problèmes de départ et de retour à la station du robot.
- Gardez la station à l'écart de la lumière directe du soleil et de tout ce qui pourrait bloquer la balise de localisation de la station, sinon, le robot risque de ne pas parvenir à y revenir.
- N'utilisez pas la station sans réservoir d'eau propre, réservoir d'eau sale, brosse d'entretien à haute vitesse, bac à poussière, sac à poussière ou filtre à eau.
- Entretenez la station conformément aux consignes d'entretien. Ne nettoyez pas la station avec un chiffon ou un tissu humide.
- Toutes les stations sont soumises à des tests à l'eau avant de quitter l'usine. Il est normal qu'une petite quantité d'eau subsiste dans le passage d'eau de la station.

B2 Mise sous tension et rechargement du robot

Appuyez sur le bouton  et maintenez-le enfoncé pour allumer le robot. Patientez jusqu'à ce que le voyant d'alimentation soit fixe, puis placez le robot sur la station pour le recharger. Le robot est équipé d'une batterie lithium-ion rechargeable très performante. Dans le cadre d'une utilisation normale, gardez le robot chargé pour préserver les performances de la batterie.

Remarque : Il est possible que le robot ne s'allume pas lorsque la batterie est faible. Dans ce cas, connectez le robot à la station.

B3 Nettoyage à la serpillière

Remarque : Pour éviter toute accumulation excessive de saleté lors d'une première utilisation, les sols devraient être aspirés au moins trois fois avant de les nettoyer à la serpillière.

B3-1 : installation de la serpillière VibraRise

Insérez la serpillière VibraRise le long de la fente de fixation qui se trouve en dessous du robot et faites-la fermement adhérer en place.

B3-2 : installation du support de serpillière

Faites glisser le support vers l'avant sous le réservoir d'eau. Un dé clic indiquera qu'il est verrouillé en place.

B3-3 : **AVERTISSEMENT**

Risque de blessure. Ne placez pas votre doigt entre le support de serpillière VibraRise et le réservoir d'eau.

Connexion à l'application

Ce robot prend à la fois en charge les applications Roborock et Xiaomi Home. Choisissez celle qui correspond le mieux à vos besoins.

1 Télécharger l'application



Option 1 : recherchez « Roborock » sur l'App Store ou sur Google Play ou scannez le code QR pour télécharger et installer l'application.



Option 2 : recherchez « Xiaomi Home » sur l'App Store ou sur Google Play ou scannez le code QR pour télécharger et installer l'application.



2 Réinitialiser le WiFi

1. Ouvrez le capot supérieur et recherchez le voyant WiFi.
2. Appuyez sur les boutons  et  et maintenez-les enfoncés jusqu'à ce que vous entendiez l'alerte vocale « Réinitialisation du WiFi en cours ». La réinitialisation est terminée lorsque le voyant WiFi clignote lentement. Le robot sera alors en attente de connexion.

Remarques :

- Si vous ne parvenez pas à vous connecter au robot en raison de la configuration de votre routeur, d'un mot de passe oublié ou de toute autre raison, réinitialisez le WiFi et ajoutez votre robot comme nouvel appareil.
- Une fois le WiFi réinitialisé, le robot activera son point d'accès WiFi et sa caméra pour la configuration réseau. La caméra est utilisée pour scanner le code QR dans l'application Roborock. Les informations obtenues par la caméra ne seront ni enregistrées en interne ni transmises à un serveur. Une fois la connexion réussie ou si aucun code QR n'est scanné sous 5 minutes, la caméra s'éteindra automatiquement.

3 Ajouter l'appareil

Ouvrez l'application Roborock et appuyez sur le bouton « Rechercher un appareil », ou ouvrez l'application Xiaomi Home et appuyez sur le « + » qui se situe dans le coin supérieur droit. Ajoutez ensuite l'appareil en suivant les instructions de l'application.

Remarques :

- Le véritable processus peut varier en raison des mises à jour continues de l'application. Suivez les instructions fournies dans l'application.
- Seul le WiFi 2,4 GHz est pris en charge.
- Si le robot est en attente d'une connexion depuis plus d'une heure, le WiFi sera automatiquement désactivé. Si vous voulez vous reconnecter, réinitialisez le WiFi avant de poursuivre.

Instructions



Remplissage du réservoir d'eau propre

Ouvrez le réservoir d'eau propre. Remplissez-le d'eau jusqu'au trait Max. Refermez le couvercle, verrouillez le loquet et réinstallez le réservoir en place.

Remarques :

- Pour éviter toute corrosion ou tout dommage, n'utilisez que du nettoyeur pour sols de marque Roborock dans le réservoir d'eau.
- Pour éviter toute déformation du réservoir d'eau, n'y placez pas d'eau chaude.
- Si des traces d'eau subsistent sur le réservoir d'eau, essayez-les avant de le réinstaller.

Marche/Arrêt

Appuyez sur le bouton  et maintenez-le enfoncé pour allumer le robot. Le voyant d'alimentation s'allumera et le robot entrera en mode Veille. Appuyez sur le bouton  et maintenez-le enfoncé pour éteindre le robot et mettre fin au cycle de nettoyage.

Remarque : Le robot ne peut pas être éteint lorsqu'il est en charge.

Démarrage du nettoyage

Appuyez sur le bouton  pour démarrer le nettoyage. Le robot planifiera son parcours de nettoyage en fonction de son analyse de la pièce. Il divise la pièce en zones, commence par nettoyer les bords d'une zone puis la complète en zigzag. Ce faisant, il nettoie toutes les zones une par une, nettoyant ainsi efficacement votre logement.

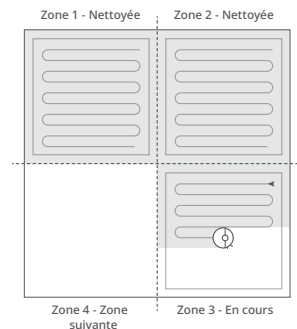

Remarques :

- Pour permettre au robot d'aspirer et de revenir automatiquement à la station, mettez-le en marche depuis la station. Ne déplacez pas la station durant le nettoyage.
- Le nettoyage ne peut pas démarrer si le niveau de la batterie est trop faible. Laissez le robot charger avant de démarrer le nettoyage.
- Si le nettoyage est terminé en moins de 10 minutes, la zone sera nettoyée deux fois.
- Si le niveau de la batterie devient insuffisant durant le cycle de nettoyage, le robot reviendra automatiquement à la station. Après s'être rechargé, le robot reprendra là où il s'est arrêté.
- Lorsque le support de serpillière sera installé, le robot le rétractera lorsqu'il nettoiera un tapis. Vous pouvez également définir le tapis en tant que zone interdite dans l'application pour l'éviter.
- Avant le démarrage de chaque tâche de nettoyage à la serpillière, assurez-vous que la serpillière VibraRise a correctement été installée.

Nettoyage localisé

Appuyez sur le bouton  pour démarrer un nettoyage localisé.

Zone couverte par le nettoyage : le robot nettoie une zone carrée de 1,5 m (4,9 pi) x 1,5 m (4,9 pi) autour de lui.

Remarque : Après le nettoyage localisé, le robot reviendra automatiquement à son point de départ et entrera en mode Veille.

Lavage automatique de la serpillière

Durant le nettoyage, le robot détermine automatiquement à quel moment il doit revenir à la station pour laver la serpillière et remplir le réservoir d'eau afin de maximiser ses performances de nettoyage à la serpillière.

Remarque : Pour permettre au robot de laver automatiquement la serpillière, démarrez-le depuis la station une fois qu'il est entièrement rechargé. Ne déplacez pas la station durant le nettoyage.

Activation manuelle du lavage de la serpillière

Durant un nettoyage, appuyez sur n'importe quel bouton pour mettre le robot en pause, puis appuyez sur le bouton  et maintenez-le enfoncé pour le renvoyer à la station afin qu'il lave la serpillière.

Vidage automatique

Le vidage automatique commencera lorsque le robot reviendra à la station après le nettoyage.

Remarques :

- Si la station n'a pas été vidée depuis longtemps, videz manuellement le bac à poussière du robot et éliminez tout débris présent au niveau de l'entrée d'air pour garantir des performances optimales.
- Si nécessaire, le vidage automatique peut être désactivé dans l'application.

Activation manuelle du vidage



Le vidage peut être déclenché manuellement en appuyant sur le bouton  lorsque le robot est en charge.

Remarque : Évitez de déclencher fréquemment le vidage manuellement.

Arrêt du vidage

Appuyez sur n'importe quel bouton pour arrêter le vidage.

Pause

Lorsque le robot est en marche, appuyez sur n'importe quel bouton pour le mettre en pause, puis appuyez sur le bouton  pour reprendre le nettoyage ou appuyez sur le bouton  pour le renvoyer à la station.

Remarque : Si vous placez manuellement le robot en pause sur sa station, cela mettra fin au nettoyage en cours.

Veille

Si le robot est en pause pendant plus de 10 minutes, il se mettra en veille et son voyant d'alimentation clignotera toutes les quelques secondes. Appuyez sur n'importe quel bouton pour le sortir de veille.

Remarques :

- Le robot ne se mettra pas en veille lorsqu'il sera en charge.
- Le robot s'éteindra automatiquement s'il reste en mode Veille pendant plus de 12 heures.

Mode NPД

La période par défaut du mode Ne pas déranger (NPД) est de 22 h 00 à 08 h 00. Vous pouvez utiliser l'application pour le désactiver ou changer sa période. Lorsque le mode NPД sera activé, le robot ne reprendra pas automatiquement le nettoyage, la luminosité du voyant d'alimentation sera réduite et le volume des annonces vocales sera réduit.

Verrouillage enfant

Appuyez sur le bouton  et maintenez-le enfoncé pour activer/désactiver le verrouillage enfant. Vous pouvez également le régler dans l'application. Une fois cette fonction activée, le robot ne réagira plus aux pressions sur les boutons lorsqu'il sera immobile. Lorsque le robot est en train de nettoyer ou revient à la station, appuyez sur n'importe quel bouton pour l'arrêter.

Rechargement

Une fois le nettoyage terminé, le robot reviendra automatiquement à la station pour se recharger. Lorsque le robot est en mode Pause, appuyez sur le bouton  pour le renvoyer à la station. Lorsque le robot sera en charge, le voyant d'alimentation présentera un effet de pulsation.

Remarque : Le robot reviendra automatiquement à son point de départ s'il ne parvient pas à retrouver sa station. Placez manuellement le robot sur sa station pour le recharger.

Erreur

Si une erreur se produit, le voyant d'alimentation clignotera en rouge et une alerte vocale se fera entendre. Voir « Erreurs et problèmes courants » pour obtenir des solutions.

Remarques :

- Le robot se mettra automatiquement en veille s'il reste sur un dysfonctionnement pendant plus de 10 minutes.
- Si vous placez manuellement le robot sur sa station alors qu'il présente un dysfonctionnement, cela mettra fin au nettoyage en cours.

Réinitialisation système

Si le robot ne répond pas à la pression sur un bouton ou ne peut pas être éteint, réinitialisez le système. Appuyez sur le bouton Réinitialiser et le robot se réinitialisera automatiquement.

Remarque : Une fois le système réinitialisé, les paramètres d'usine des nettoyages planifiés, du WiFi, etc. seront rétablis.

Restauration des paramètres d'usine

Si le robot ne fonctionne pas correctement après une réinitialisation système, allumez-le. Appuyez sur le bouton , maintenez-le enfoncé, et dans le même temps, appuyez sur le bouton Réinitialiser jusqu'à ce que vous entendiez l'annonce vocale «Restoring the initial version » (Restauration de la version initiale). Les paramètres d'usine du robot seront alors restaurés.

Fonctionnalités de l'application

Carte du nettoyage

- Gestion de plusieurs cartes
- Parcours d'aspiration et de nettoyage à la serpillière en temps réel
- Affichage des tapis
- Définition de zones sur les cartes
- Édition des cartes

Modes de nettoyage personnalisé

- Planifié
- Sélectif de pièces
- Zone
- Zones interdites, Zones sans serpillière et Mur invisible
- Personnalisé
- Boost pour moquettes

Changement de mode de nettoyage

- Niveaux de puissance d'aspiration
- Niveaux d'intensité du nettoyage à la serpillière

Informations sur le robot

- Historique de nettoyage
- Niveau de batterie
- Entretien et maintenance

Fonctionnalités supplémentaires

- Mise à jour du logiciel
- Appel vidéo

Remarque : Uniquement disponible dans l'application Roborock.

- Réglage du volume
- Sélection de la langue
- Mode Ne pas déranger
- Assistants vocaux pris en charge

Remarque : Les fonctions et détails de l'application peuvent varier légèrement en raison de la poursuite de son développement et de ses mises à jour.

🕒 Entretien de routine

🕒1 Brosse principale

* Nettoyer toutes les 2 semaines et remplacer tous les 6 à 12 mois.

C1-1 : cache de la brosse principale

C1-2 : loquets

C1-3 : brosse principale

C1-4 : capuchons de la brosse principale

C1-5 : roulement de la brosse principale

C1-6 : retournez le robot et appuyez sur les loquets pour retirer le cache de la brosse principale.

C1-7 : tirez sur la brosse principale pour la sortir et retirez son roulement.

C1-8 : tournez les capuchons de la brosse principale dans le sens de déverrouillage indiqué pour les retirer.

C1-9 : après avoir retiré les cheveux et saletés entremêlés aux deux extrémités de la brosse principale, réinstallez-la, puis appuyez sur son cache pour la verrouiller en place.

Remarques :

- Vous devez nettoyer la brosse principale à l'aide d'un chiffon humide et la laisser sécher à l'écart de la lumière directe du soleil.
- N'utilisez pas de liquides nettoyeurs corrosifs ou de désinfectants pour nettoyer la brosse principale.

🕒2 Brosse latérale

* Nettoyer tous les mois et remplacer tous les 3 à 6 mois.

1. Retirez la vis de la brosse latérale.
2. Retirez et nettoyez la brosse latérale. Réinstallez la brosse latérale et serrez la vis.

C3 Roulette omnidirectionnelle

* Nettoyer si nécessaire.

C3-1 : utilisez un outil, tel qu'un petit tournevis, pour déloger l'axe et extraire la roulette.

Remarque : Le support de la roulette omnidirectionnelle ne peut pas être retiré.

C3-2 : rincez la roulette et son axe à l'eau pour retirer tout poil et toute saleté. Laissez sécher et réinstallez la roulette en appuyant fermement dessus pour qu'elle se mette en place.

C4 Roulettes principales

* Nettoyer tous les mois.

Nettoyez les roulettes principales avec un chiffon doux sec.

C5 Bac à poussière

* Nettoyer si nécessaire.

C5-1 : ouvrez le capot supérieur du robot et sortez le bac à poussière.

C5-2 : ouvrez le couvercle du bac à poussière, retirez le filtre, puis videz le bac.

C5-3 : remplissez le bac à poussière d'eau propre, puis refermez le couvercle. Secouez-le délicatement puis évacuez l'eau sale.

Remarque : N'utilisez que de l'eau propre sans liquide nettoyant pour éviter toute obstruction.

C5-4 : laissez sécher le bac à poussière et le filtre lavable.

C6 Filtre lavable

* Nettoyer toutes les 2 semaines et remplacer tous les 6 à 12 mois.

C6-1 : ouvrez le cache du filtre et retirez le filtre.

C6-2 : rincez le filtre à plusieurs reprises et tapotez-le pour éliminer autant de saleté que possible.

Remarque : Ne touchez pas la surface du filtre avec vos mains, une brosse ou des objets durs pour éviter tout risque de l'endommager.

C6-3 : laissez le filtre sécher complètement pendant 24 heures, puis réinstallez-le.

Remarque : Achetez un filtre supplémentaire et alternez si nécessaire.

C7 Réservoir d'eau

* Nettoyer si nécessaire.

C7-1 : ouvrez le réservoir d'eau et remplissez-le d'eau propre.

C7-2 : refermez le réservoir d'eau et secouez-le délicatement.

C7-3 : évacuez l'eau restante comme illustré.

C8 Serpillière VibraRise

* Nettoyer après chaque utilisation et remplacer tous les 3 à 6 mois.

C8-1 : retirez la serpillière VibraRise du support de serpillière VibraRise. Nettoyez la serpillière VibraRise et laissez-la sécher à l'air libre.

Remarque : Une serpillière VibraRise sale nuira aux performances de nettoyage. Nettoyez-la avant utilisation.

C9 Capteurs du robot

* Nettoyer tous les mois.

Utilisez un chiffon doux sec pour essuyer et nettoyer tous les capteurs, notamment les suivants :

C9-1 : reconnaissance d'obstacles ReactiveAI

C9-2 : capteur de murs

C9-3 : capteur de lavage de la serpillière

C9-4 : capteur de tapis

C9-5 : capteurs de vide

C10 Zones de contact de rechargement

* Nettoyer tous les mois.

Utilisez un chiffon doux sec pour essuyer les contacts de rechargement de la station et du robot.

Batterie

Le robot intègre une batterie lithium-ion rechargeable très performante. Dans le cadre d'une utilisation normale, gardez le robot chargé pour préserver les performances de la batterie.

Remarque : Si le robot ne sera pas utilisé pendant une période prolongée, éteignez-le et rechargez-le au moins tous les trois mois pour éviter d'endommager la batterie par une décharge excessive.

C11 Déplacement de la station

Retirez les réservoirs d'eau et le bac à poussière avant de déplacer la station. Saisissez la poignée présente à l'arrière d'une main et le bord intérieur de l'avant de l'autre, comme illustré. Ne saisissez pas la base car elle n'est pas conçue pour le levage.

C12 Réservoir d'eau sale

* Nettoyer si nécessaire.

Nettoyez le réservoir d'eau sale si nécessaire. Ouvrez le couvercle du réservoir d'eau sale et évacuez l'eau sale. Remplissez le réservoir avec de l'eau propre, refermez le couvercle, verrouillez-le et agitez. Évacuez ensuite l'eau sale. Refermez le couvercle puis réinstallez le réservoir.

C13 Brosse d'entretien à haute vitesse

* Nettoyer si nécessaire et remplacer tous les 6 à 12 mois.

Levez le loquet de la brosse d'entretien à haute vitesse et retirez la brosse comme illustré ci-dessous. Retirez tout objet enchevêtré dans la brosse d'entretien à haute vitesse et rincez-la pour qu'elle soit propre. Réinstallez la brosse et verrouillez-la en place à l'aide du loquet.

C14 Filtre à eau

* Nettoyer si nécessaire.

Déverrouillez le filtre à eau et retirez-le pour le laver. Utilisez un chiffon doux sec pour essuyer le réservoir de nettoyage, puis réinstallez le filtre. Appuyez sur le filtre jusqu'à ce que vous entendiez un déclic indiquant qu'il s'est verrouillé en place.

C15 Remplacement du sac à poussière jetable

* Remplacer le sac à poussière jetable lorsqu'il est plein.

C15-1 : soulevez le bac à poussière et retirez le sac à la verticale comme illustré.

Remarque : Le fait de tirer la poignée du sac à poussière pour le retirer le fermera pour éviter toute perte de poussière.

C15-2 : mettez le sac à poussière au rebut et nettoyez le pourtour du filtre avec un chiffon sec.

C15-3 : insérez un nouveau sac à poussière jetable dans la fente comme illustré. Faites-le glisser jusqu'à ce qu'il atteigne le bas de la fente et réinstallez fermement le bac à poussière.

Remarque : Installez toujours un sac à poussière avant de remettre en place le couvercle supérieur du bac à poussière pour éviter tout vidage automatique sans sac. Vous pouvez également désactiver le vidage automatique dans l'application.

C16 Nettoyage du tuyau d'air

* Nettoyer si nécessaire.

Suivez les étapes ci-dessous pour nettoyer le tuyau d'air et éviter toute obstruction.

C16-1 : retirez le réservoir d'eau propre, le réservoir d'eau sale et le bac à poussière.

C16-2 : retirez le filtre à eau et essuyez toute trace d'eau avec un chiffon.

C16-3 : retournez soigneusement la station sur un sol dur recouvert d'une serviette douce.

C16-4 : retirez les huit vis et retirez le cache.

C16-5 : essuyez le tuyau d'air et le cache du tuyau d'air à l'aide d'un chiffon sec.

C16-6 : réinstallez le cache et revissez-le en place.

Paramètres de base Robot

Modèle	S270RR
Batterie	14,4 V/5 200 mAh Batterie lithium-ion
Poids	Environ 4,7 kg
Entrée nominale	20 V $\overline{\text{---}}$ 1,2 A
Durée de rechargement	< 6 heures

Remarque : Le numéro de série figure sur un autocollant apposé sous le robot.

Empty Wash Fill Dock

Nom	Empty Wash Fill Dock
Modèle	EWFD01HRR ou EWFD02HRR
Tension nominale d'entrée	220 - 240 VCA
Fréquence nominale	50 - 60 Hz
Entrée nominale (recueil de la poussière)	5 A
Entrée nominale (charge)	0,5 A
Sortie nominale	20 VCC 1,8 A
Rechargement de la batterie	14,4 V/5 200 mAh Batterie lithium-ion

Erreurs et problèmes courants

Scannez le code QR ci-dessous pour consulter les erreurs et problèmes courants en français, allemand, italien, espagnol, polonais, norvégien et suédois.



Pour toute demande de service après-vente, envoyez un email à notre équipe de service après-vente à l'adresse suivante :

Assistance Europe : support@roborock-eu.com
Assistance Australie : service@roborock.com.au

Roborock S7 MaxV Ultra

Benutzerhandbuch für Roboter-Staubsauger

Bitte lesen Sie dieses Benutzerhandbuch und die darin enthaltenen Diagramme sorgfältig durch, bevor Sie das Produkt benutzen, und bewahren Sie es für späteres Nachschlagen sicher auf.

Inhalt

- 032 Sicherheitsinformationen
- 033 Erläuterung der internationalen Symbole
- 034 Produktübersicht
- 035 Installation
- 036 Mit der App verbinden
- 037 Anleitung
- 039 Routinemäßige Wartung
- 041 Grundparameter
- 042 Fehler und häufige Probleme

Sicherheitsinformationen

Einschränkungen

WARNUNG

- Verwenden Sie zum Aufladen des Akkus nur das mit diesem Produkt mitgelieferte abnehmbare Netzteil Roborock CDZ11RR, CDZ12RR, AED01HRR, AED02HRR, EWFD01HRR oder EWFD02HRR.
- Verwenden Sie dieses Produkt nicht auf hochgelegenen Flächen ohne Schutzbarrieren, wie z. B. auf dem Boden einer Galerie, einer offenen Terrasse oder auf Möbeln.
- Entfernen Sie vor der Reinigung leichte Objekte (z. B. Plastiktüten) und zerbrechliche Gegenstände (z. B. Vasen) vom Boden, um ein Verstopfen des Geräts und Schäden an wertvollen Gegenständen zu vermeiden.
- Verwenden Sie das Produkt nicht zum Entfernen harter oder scharfer Gegenstände (z. B. Dekorationsreste, Glas und Nägel).
- Vor der Reinigung oder Wartung des Produkts muss das Produkt ausgeschaltet und der Netzstecker aus der Steckdose gezogen werden.
- Laden Sie den Roboter vor einer Einlagerung vollständig auf und schalten Sie ihn aus, bevor Sie ihn an einem kühlen, trockenen Ort aufbewahren. Laden Sie ihn mindestens alle drei Monate auf, um eine Tiefentladung des Akkus zu vermeiden.
- Positionieren Sie keine Gegenstände in der Nähe des Saugeinlasses der Dockingstation.
- Fassen Sie mit den Fingern nicht in die Fugen der Dockingstation, um mögliche Verletzungen zu vermeiden.
- Verwenden Sie das Produkt nicht in Räumen, in denen ein Säugling oder ein Kind schläft.
- Tragen Sie das Produkt nicht am Dockingstationssockel oder am Staubbehälter.
- Stellen Sie sicher, dass der Roboter mit der Dockingstation kompatibel ist, da sonst das Entleeren oder Laden möglicherweise nicht funktioniert.
- Verwenden Sie die Dockingstation nicht zum Aufnehmen von Steinen, Papierschmipseln oder anderen Gegenständen, die den Luftkanal blockieren könnten. Reinigen Sie den Luftkanal sofort, wenn er verstopft ist.
- Platzieren Sie die Dockingstation auf einem ebenen Untergrund, abseits von Feuer, Hitze und Wasser. Vermeiden Sie enge Stellen oder Orte, an denen der Roboter eventuell in die Luft gehoben werden könnte.
- Platzieren Sie keine Gegenstände (einschließlich Kinder und Haustiere) auf dem Produkt oder der Dockingstation und verdecken Sie sie nicht mit Gegenständen (einschließlich staubdichter Abdeckungen), egal ob sie in Betrieb ist oder nicht.
- Sammeln Sie keine brennenden oder glimmenden Gegenstände auf, wie z. B. Zigaretten, Streichhölzer oder heiße Asche.
- Verwenden Sie die Dockingstation nicht zum Aufnehmen von brennbaren oder explosiven Gegenständen wie Feuerzeugen, Benzin und Tonern, die in Druckern oder Kopierern verwendet werden.

Sicherheitsinformationen

Akku und Laden

WARNUNG

- Verwenden Sie immer eine ordnungsgemäß geerdete Steckdose, um der Gefahr eines Stromschlags vorzubeugen. Wenn keine geerdete Steckdose vorhanden ist, wenden Sie sich an einen Elektriker, damit eine solche installiert wird.
- Um eine Gefährdung durch unbeabsichtigtes Zurücksetzen der thermischen Sicherung zu vermeiden, darf dieses Gerät nicht durch ein externes Schaltgerät, wie eine Zeitschaltuhr, mit Strom versorgt werden oder mit einem Stromkreis verbunden sein, der regelmäßig durch den Anbieter an- und ausgeschaltet wird.
- Vergewissern Sie sich, dass die Versorgungsspannung den auf der Dockingstation angegebenen Anforderungen entspricht.
- Verwenden Sie nur das mit dem Produkt gelieferte Netzkabel, um eine mögliche Rauch-, Hitze- oder Brandentwicklung zu vermeiden.
- Verwenden Sie das Produkt nicht mit jeglichen Arten von Netzadaptern, da dies eine Gefährdung darstellen kann und die Garantie erlischt.
- Treffen Sie Schutzmaßnahmen, wenn die Dockingstation in einer gewittergefährdeten Gegend oder mit instabiler Spannung verwendet wird.
- Trennen Sie das Netzkabel von der Stromversorgung, bevor Sie die Dockingstation einlagern.

Erläuterung der internationalen Symbole

~ – Symbol WECHSELSTROM [Symbol IEC 60417-5032 (2009-02)]

≡ – Symbol GLEICHSTROM [Symbol IEC 60417-5031 (2009-02)]

⊕ – Symbol SCHUTZERDUNG (Schutzleiter) [Symbol IEC 60417-5019 (2009-02)]

A Produktübersicht

A1 Roboter (Ansicht von oben)



Power/Reinigen

- Gedrückt halten zum Ein-/Ausschalten des Roboters
- Drücken zum Starten der Reinigung

Stromanzeige

- Weiß: Akkustand $\geq 20\%$
- Rot: Akkustand $< 20\%$
- Pulsierend: Aufladen oder Starten
- Rot blinkend: Fehler



Punktreinigung/Kindersicherung

- Drücken für Punktreinigung
- 3 Sekunden lang gedrückt halten zum Ein-/Ausschalten der Kindersicherung



Andocken

- Drücken zum Zurückkehren zur Station/ zum Beginnen des Entleerens
- Gedrückt halten, um den Mopp zu reinigen

Hinweis: Drücken Sie eine beliebige Taste, um den Roboter während der Reinigung oder des Andockens anzuhalten.

A1-1—Vertikaler Stoßfänger

A1-2—Mikrofon

- Zur Verwendung mit Videoanrufen

Hinweis: Nur in der Roborock-App verfügbar.

A1-3—Status-Anzeigeleuchte

- Weiß: Staubsaugen
- Blau: Staubsaugen und Wischen
- Orange: Alarm
- Grün: Andocken/Aufladen

A1-4—Wandsensor

A1-5—Stoßfänger

A1-6—Ladekontakte

A1-7—ReactiveAI Hindernis-Erkennung

A1-8—LED-Aufhelllicht

A2 Roboter (Ansicht von unten)

A2-1—Klippensensoren

A2-2—Teppichsensor

A2-3—Rundlauftrad

A2-4—Ladekontakte

A2-5—Seitenbürste

A2-6—Haupttrad

A2-7—Hauptbürste

A2-8—Verschluss der Hauptbürsten-Abdeckung

A3 Roboter (obere Abdeckung offen)

A3-1—WLAN-Anzeigelicht

- Aus: WLAN deaktiviert
- Langsam blinkend: Auf Verbindung warten
- Schnell blinkend: Verbindung wird hergestellt
- Dauerhaft: Mit WLAN verbunden

A3-2—Reset-Taste

A3-3—Lufteinlass

A3-4—LiDAR-Sensor

A3-5—Mopp-Wasch-Sensor

A3-6—Wassertank-Verschluss

A3-7—Positionstaste

A3-8—Wassertank

A3-9—VibraRise-Modul

A3-10—Luftauslass

A4 Staubbehälter

A4-1—Filter-Abdeckung

A4-2—Staubbehälter-Verschluss

A4-3—Verschluss der Abdeckung

A4-4—Lufteinlass

A4-5—Waschbarer Filter

A5 Elektrischer Wassertank

A5-1—Stopfen

A5-2—Wasserfilter

A5-3—Wassertank-Verschluss

A5-4—Selbstbefüllender Anschluss

A6 VibraRise-Mopphalterung

A6-1—Vibrationsmodul

A6-2—Wischtuch-Befestigungsschlitze

A6-3—Mopphalterung-Verriegelungen

A7 VibraRise-Mopptuch

A7-1—Hook-and-Loop-Aufsätze

A8 Stromkabel

A9 Dockingstationssockel

A10 Einweg-Staubbeutel

A11 Empty Wash Fill Dock

- A11-1—Wassertank-Griff
- A11-2—Schmutzwassertank
- A11-3—Selbstbefüllender Anschluss
- A11-4—Stations-Standortsignal
- A11-5—Ladekontakte
- A11-6—Waschstreifen
- A11-7—Hochgeschwindigkeits-Wartungsbürste
- A11-8—Wartungsbürsten-Verriegelung
- A11-9—Staubbehälter
- A11-10—Wassertank-Deckel
- A11-11—Reinwassertank
- A11-12—Wassertank-Verschluss
- A11-13—Status-Kontrollleuchte

- Pulsierend: Entleeren/Waschen des Mopps
- Rot: Dockingstationsfehler
- Licht aus: Aufladen/Ausgeschaltet

- A11-14—Wasserfilter
- A11-15—Dockingstationssockel

A12 Stromkabelaufbewahrung

- A12-1—Kabelausgänge
- A12-2—Stromanschluss
- A12-3—Kabelschlitz

Hinweis: Das Stromkabel kann an beiden Seiten herausgeführt werden.

B Installation

Wichtige Informationen

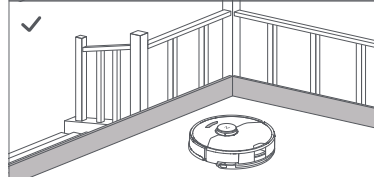
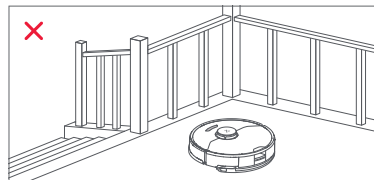
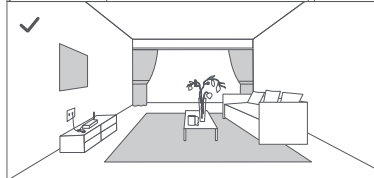
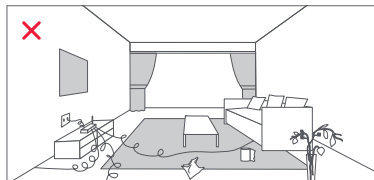

1. Entfernen Sie Kabel und lose Gegenstände vom Boden und entfernen Sie instabile, zerbrechliche, wertvolle oder gefährliche Gegenstände, um Personen- und Sachschäden zu vermeiden, die durch verfangene, angefahrene oder vom Roboter umgestoßene Gegenstände verursacht werden können.
2. Wenn Sie den Roboter in einem erhöhten Bereich verwenden, verwenden Sie immer eine sichere physische Barriere gegen versehentliche Stürze, die zu persönlichen Verletzungen oder Sachschäden führen können.

Hinweis: Folgen Sie dem Roboter beim ersten Einsatz entlang der gesamten Reinigungsstrecke und achten Sie auf mögliche Probleme. Bei zukünftigen Einsätzen wird der Roboter in der Lage sein, selbstständig zu reinigen.

B1 Positionieren der Ladestation

B1-1— Stellen Sie die Station auf einen harten und ebenen Boden und entfernen Sie den Schaumstoff, mit dem die Komponenten der Hochgeschwindigkeits-Wartungsbürste beim Transport an der Unterseite gesichert wurden.

B1-2— Befestigen Sie den Sockel, indem Sie beide Seiten des Sockels fest nach unten drücken und dann das Verbindungsteil in der Mitte drücken, bis Sie ein Klicken hören.

Hinweis: Entfernen Sie die Wassertanks und den Staubbehälter, bevor Sie die Station bewegen.

B1-3— Schließen Sie das Stromkabel an der Rückseite der Station an, und lassen Sie das überschüssige Kabel im Staufach liegen.

B1-4— Platzieren Sie die Dockingstation auf einem harten und ebenen Untergrund (Holz/ Fliesen/Beton usw.) flach an eine Wand. Halten Sie einen Abstand von mindestens 0,5 m (1,6 ft) auf jeder Seite, 1,5 m (4,9 ft) davor und 1 m (3,3 ft) darüber ein. Vergewissern Sie sich, dass der Standort über eine gute WLAN-Verbindung verfügt, damit Sie die mobile App besser nutzen können, und schalten Sie die Station dann ein.

B1-5—mehr als 0,5 m (1,6 ft)

B1-6—mehr als 1,5 m (4,9 ft)

B1-7—mehr als 1 m (3,3 ft)

Hinweis:

- Wenn das Stromkabel senkrecht am Boden hängt, kann es vom Roboter erfasst werden, was dazu führt, dass die Station bewegt oder getrennt wird.
- Die Anzeige der Station leuchtet auf, wenn die Station eingeschaltet ist, und ist aus, wenn der Roboter geladen wird.
- Die Anzeige der Station leuchtet rot, wenn ein Fehler auftritt.
- Platzieren Sie die Dockingstation auf einem ebenen Untergrund, abseits von Feuer, Hitze und Wasser. Vermeiden Sie enge Stellen oder Orte, an denen der Roboter eventuell in die Luft gehoben werden könnte.
- Wenn Sie die Dockingstation auf einem weichen Untergrund (Teppich/Matte) platzieren, kann die Dockingstation umkippen und Probleme beim Andocken und Verlassen verursachen.
- Schützen Sie die Dockingstation vor direkter Sonneneinstrahlung und allem, was das Signal der Dockingstation blockieren könnte; andernfalls kehrt der Roboter möglicherweise nicht zur Dockingstation zurück.
- Verwenden Sie die Station nicht ohne Reinwassertank, Schmutz-wassertank, Hochgeschwindigkeits-Wartungsbürste, Staubbehälter, Staubbeutel oder Wasserfilter.
- Warten Sie die Dockingstation gemäß den Wartungsanweisungen. Reinigen Sie die Dockingstation nicht mit einem nassen Tuch oder Taschentuch.
- Alle Stationen werden vor dem Verlassen des Werks einem Wassertest unterzogen. Es ist normal, dass eine kleine Menge Wasser in der Wasserstraße der Station verbleibt.

B2 Einschalten und Aufladen des Roboters

Halten Sie die -Taste gedrückt, um den Roboter einzuschalten. Warten Sie, bis die Betriebsanzeige konstant leuchtet, und stellen Sie den Roboter dann zum Aufladen auf die Station. Der Roboter ist mit einem leistungsstarken Lithium-Ionen-Akku ausgestattet. Sorgen Sie dafür, dass der Roboter bei normalem Gebrauch geladen bleibt, um die Akkuleistung zu erhalten.

Hinweis: Bei niedrigem Akkustand lässt sich der Roboter möglicherweise nicht einschalten. Schließen Sie in diesem Fall den Roboter an die Station an.

B3 Wischen

Hinweis: Um eine übermäßige Verschmutzung bei der ersten Benutzung zu vermeiden, sollten die Böden vor dem Wischen mindestens dreimal gesaugt werden.

B3-1—Bringen Sie das VibraRise-Mopptuch an

Stecken Sie das VibraRise-Mopptuch in den Boden entlang des Befestigungsschlitzes und fixieren Sie es.

B3-2—Bringen Sie die Mopp-Halterung an

Schieben Sie die Halterung nach vorne unter den Wassertank. Ein Klicken zeigt an, dass sie eingesteckt ist.

B3-3— WARNUNG

Verletzungsrisiko. Halten Sie Ihre Finger nicht zwischen VibraRise-Mopptuchhalterung und Wassertank.

Mit der App verbinden

Dieser Roboter unterstützt sowohl die Roborock-App als auch die Xiaomi Home-App. Wählen Sie diejenige, die Ihren Ansprüchen am besten gerecht wird.

1 App herunterladen



Option 1: Suchen Sie im App Store oder in Google Play nach „Roborock“ oder scannen Sie den QR-Code, um die App herunterzuladen und zu installieren.



Option 2: Suchen Sie im App Store oder in Google Play nach „Xiaomi Home“ oder scannen Sie den QR-Code, um die App herunterzuladen und zu installieren.



2 WLAN zurücksetzen

- Öffnen Sie die obere Abdeckung, um die WLAN-Anzeige zu sehen.
- Halten Sie die Tasten  und  gedrückt, bis Sie den Sprachalarm „Setze WLAN zurück“ hören. Das Zurücksetzen ist abgeschlossen, wenn die WLAN-Kontrollleuchte langsam blinkt. Der Roboter wartet dann auf eine Verbindung.

Hinweis:

- Wenn Sie aufgrund Ihrer Router-Konfiguration, eines vergessenen Kennworts oder aus anderen Gründen keine Verbindung zum Roboter herstellen können, setzen Sie das WLAN zurück und fügen Sie Ihren Roboter als neues Gerät hinzu.
- Nach dem Zurücksetzen des WLANs aktiviert der Roboter seinen WLAN-Hotspot und die Kamera für die Netzwerk-Konfiguration. Die Kamera wird für das Scannen von QR-Codes in der Roborock-App verwendet. Die von der Kamera erfassten Informationen werden weder intern gespeichert noch an einen Server übertragen. Nach erfolgreicher Verbindung oder wenn ein QR-Code nicht innerhalb von 5 Minuten gescannt wird, schaltet sich die Kamera automatisch aus.

3 Gerät hinzufügen

Öffnen Sie die Roborock-App, tippen Sie auf die Schaltfläche „Gerät suchen“ oder öffnen Sie die Xiaomi Home-App, tippen Sie auf „+“ in der oberen rechten Ecke und fügen Sie das Gerät wie in der App beschrieben hinzu.

Hinweis:

- Der tatsächliche Prozess kann aufgrund kontinuierlicher App-Updates variieren. Folgen Sie den Anweisungen in der App.
- Es wird nur 2,4-GHz-WLAN unterstützt.
- Das WLAN wird automatisch deaktiviert, wenn der Roboter länger als 1 Stunde auf eine Verbindung wartet. Wenn Sie die Verbindung neu herstellen wollen, setzen Sie zuerst das WLAN zurück.

Anleitung



Füllen des Reinwassertanks

Öffnen Sie den Reinwassertank. Füllen Sie Wasser bis zur Max-Linie ein. Schließen Sie den Deckel, verriegeln Sie den Verschluss und setzen Sie den Tank wieder ein.

Hinweis:

- Um Korrosion oder Schäden zu vermeiden, verwenden Sie im Wassertank nur den Bodenreiniger der Marke Roborock.
- Um eine Verformung des Wassertanks zu vermeiden, darf kein heißes Wasser in den Tank gefüllt werden.
- Falls Wasserflecken auf dem Wassertank zurückbleiben, wischen Sie diese vor dem Wiedereinsetzen ab.

Ein/Aus

Halten Sie die -Taste gedrückt, um den Roboter einzuschalten. Die Betriebsanzeige leuchtet auf, und der Roboter geht in den Standby-Modus. Halten Sie die -Taste gedrückt, um den Roboter auszuschalten und den Reinigungsvorgang zu beenden.

Hinweis: Der Roboter kann während des Ladevorgangs nicht ausgeschaltet werden.

Start der Reinigung

Drücken Sie zum Starten der Reinigung die -Taste. Der Roboter plant seine Reinigungsroute auf der Grundlage seines Raumschans. Er unterteilt einen Raum in Zonen, zeichnet zunächst die Zonenkanten und füllt dann die Zone im Zickzackmuster. Auf diese Weise reinigt der Roboter alle Zonen nacheinander und reinigt das Haus effizient.

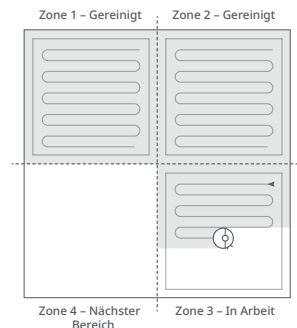

Hinweis:

- Damit der Roboter automatisch saugen und zur Station zurückkehren kann, starten Sie den Roboter von der Station aus. Bewegen Sie die Station während der Reinigung nicht.
- Bei zu niedrigem Akkustand kann die Reinigung nicht gestartet werden. Lassen Sie den Roboter vor Reinigungsbeginn aufladen.
- Wenn die Reinigung in weniger als 10 Minuten abgeschlossen wird, wird der Bereich ein zweites Mal gereinigt.
- Wenn der Akku während des Reinigungszyklus zur Neige geht, kehrt der Roboter automatisch in die Dockingstation zurück. Nach dem Aufladen macht der Roboter dort weiter, wo er aufgehört hat.
- Wenn die Mopphalterung angebracht ist, zieht der Roboter sie beim Reinigen des Teppichs ein. Sie können den Teppich in der App auch als Sperrzone festlegen, um ihn zu vermeiden.
- Vergewissern Sie sich vor jedem Wisch-Einsatz, dass der VibraRise-Mopp ordnungsgemäß installiert wurde.

Punktreinigung

Drücken Sie zum Starten der Punktreinigung die -Taste.

Reinigungsbereich: Der Roboter reinigt einen quadratischen Bereich von 1,5 m (4,9 ft) x 1,5 m (4,9 ft), der um ihn selbst zentriert ist.

Hinweis: Nach der Punktreinigung kehrt der Roboter automatisch zum Startpunkt zurück und geht in den Standby-Modus über.

Automatisches Moppwaschen

Während der Reinigung bestimmt der Roboter automatisch, wann er zum Waschen des Mopps und zum Nachfüllen des Wassertanks zur Ladestation zurückkehren sollte, um seine Wischleistung zu maximieren.

Hinweis: Damit der Roboter den Mopp automatisch wäscht, starten Sie ihn von der Dockingstation, sobald er vollständig aufgeladen ist. Bewegen Sie die Station während der Reinigung nicht.

Manuell aktivierte Moppwäsche

Drücken Sie während der Reinigung eine beliebige Taste, um die Reinigung zu unterbrechen, und halten Sie dann die -Taste gedrückt, um den Roboter zum Moppwaschen zurückzuschicken.

Automatische Entleerung

Auto-Entleerung beginnt, wenn der Roboter nach der Reinigung zur Station zurückkehrt.

Hinweis:

- Wenn die Station längere Zeit nicht geleert wurde, entleeren Sie den Roboter-Staubbehälter manuell und befreien Sie den Lufteinlass von Verunreinigungen, um eine optimale Leistung zu gewährleisten.
- Falls erforderlich, kann die automatische Entleerung in der App deaktiviert werden.

Manuell aktivierte Entleerung



Die Entleerung kann manuell durch Drücken der -Taste ausgelöst werden, während der Roboter aufgeladen wird.

Hinweis: Vermeiden Sie häufiges manuelles Entleeren.

Stoppen der Entleerung

Drücken Sie eine beliebige Taste, um das Entleeren zu stoppen.

Pausieren

Wenn der Roboter läuft, drücken Sie eine beliebige Taste, um ihn anzuhalten, drücken Sie die -Taste, um die Reinigung fortzusetzen, drücken Sie die -Taste, um ihn zurück in die Dockingstation zu schicken.

Hinweis: Einen pausierten Roboter manuell auf der Station zu platzieren, beendet die laufende Reinigung.

Schlafen

Wenn der Roboter für mehr als 10 Minuten pausiert, geht er in den Schlafmodus über und die Betriebsanzeige blinkt alle paar Sekunden. Drücken Sie eine beliebige Taste, um den Roboter aufzuwecken.

Hinweis:

- Der Roboter schaltet sich nicht in den Schlafmodus, wenn er aufgeladen wird.
- Wenn sich der Roboter länger als 12 Stunden im Schlafmodus befindet, schaltet er sich automatisch ab.

DND-Modus

Der Standardzeitraum für „Nicht stören“ (Do Not Disturb, DND) ist von 22:00 bis 08:00 Uhr.

Sie können die App verwenden, um den DND-Modus zu deaktivieren oder den DND-Zeitraum zu ändern. Wenn der DND-Modus aktiviert ist, nimmt der Roboter die Reinigung nicht automatisch wieder auf, die Betriebsanzeige leuchtet schwach und die Lautstärke der Sprachanweisungen wird verringert.

Kindersicherung

Halten Sie die -Taste gedrückt, um die Kindersicherung zu aktivieren/deaktivieren. Sie können die Sicherung auch in der App einstellen. Wenn diese Funktion aktiviert ist, reagiert der Roboter nicht auf Tastendruck, wenn er stillsteht. Wenn der Roboter reinigt oder andockt, drücken Sie eine beliebige Taste, um ihn anzuhalten.

Aufladen

Nach der Reinigung kehrt der Roboter automatisch in die Dockingstation zurück, um sich aufzuladen. Drücken Sie im Pausemodus die -Taste, um den Roboter zurück in die Dockingstation zu schicken. Beim Aufladen des Roboters pulsiert die Betriebsanzeige.

Hinweis: Findet der Roboter die Station nicht, kehrt er automatisch an seinen Startpunkt zurück. Platzieren Sie den Roboter zum Aufladen per Hand auf die Station.

Fehler

Wenn ein Fehler auftritt, blinkt die Betriebsanzeige rot und ein akustisches Signal ertönt. Siehe „Fehler und häufige Probleme“ für Lösungen.

Hinweis:

- Der Roboter geht automatisch in den Schlafmodus, wenn er sich länger als 10 Minuten in einem fehlerhaften Zustand befindet.
- Einen Roboter in einem fehlerhaften Zustand manuell auf der Station zu platzieren, beendet die laufende Reinigung.

System-Reset

Setzen Sie das System zurück, wenn der Roboter nicht auf Tastendrücke reagiert oder sich nicht ausschalten lässt. Drücken Sie die Reset-Taste, und der Roboter wird automatisch zurückgesetzt.

Hinweis: Nach dem Zurücksetzen des Systems werden die geplante Reinigung, WLAN usw. auf die Werkseinstellungen zurückgesetzt.

Werkseinstellungen wiederherstellen

Wenn der Roboter nach einem System-Reset nicht richtig funktioniert, schalten Sie ihn ein. Halten Sie die -Taste gedrückt und drücken Sie gleichzeitig die Reset-Taste, bis Sie die Sprachansage „Restoring the initial version“ (Wiederherstellung der ursprünglichen Version) hören. Der Roboter wird dann auf die Werkseinstellungen zurückgesetzt.

App-Funktionen

Reinigungskarte

- Multi-Kartenverwaltung
- Staubsauger- und Mopprount in Echtzeit
- Teppichanzeige
- Kartenzonen
- Kartenbearbeitung

Benutzerdefinierte Reinigungsmodi

- Geplant
- Selektiver Raum
- Zone
- Sperrzonen, moppfreie Zonen und unsichtbare Wand
- Benutzerdefiniert
- Teppich-Verstärkung

Reinigungsmodus-Wechsel

- Staubsauger-Leistungsstufen
- Mopp-Intensitätsstufen

Roboterinformationen

- Reinigungsverlauf
- Akkustand
- Pflege und Wartung

Mehr Funktionen

- Firmware-Aktualisierung
- Videoanruf
- Lautstärkeregelung
- Sprachauswahl
- Nicht-Stören-Modus
- Sprachassistent-Unterstützung

Hinweis: Funktionen und Details der App können aufgrund der kontinuierlichen Entwicklung und Aktualisierung der App leicht variieren.

Ⓢ Routinemäßige Wartung

C1 Hauptbürste

*Alle 2 Wochen reinigen und alle 6–12 Monate austauschen.

C1-1—Abdeckung der Hauptbürste

C1-2—Verriegelungen

C1-3—Hauptbürste

C1-4—Hauptbürstenkappen

C1-5—Hauptbürstenlager

C1-6— Drehen Sie den Roboter um und drücken Sie auf die Verriegelungen, um die Hauptbürstenabdeckung zu entfernen.

C1-7— Ziehen Sie die Hauptbürste heraus und entfernen Sie das Hauptbürstenlager.

C1-8— Drehen Sie die Hauptbürstenkappen in die angegebene Entriegelungsrichtung, um die Kappen zu entfernen.

C1-9— Setzen Sie die Hauptbürste wieder ein und montieren Sie die Hauptbürstenabdeckung, nachdem Sie die verfangenen Haare und den Schmutz an beiden Enden der Bürste entfernt haben.

Hinweis:

- Die Hauptbürste sollte mit einem feuchten Tuch abgewischt und vor direkter Sonneneinstrahlung geschützt getrocknet werden.
- Verwenden Sie zur Reinigung der Hauptbürste keine ätzenden Reinigungs- oder Desinfektionsmittel.

C2 Seitenbürste

*Monatlich reinigen und alle 3–6 Monate austauschen.

1. Schrauben Sie die Schraube der Seitenbürste ab.
2. Entfernen und reinigen Sie die Seitenbürste.
Setzen Sie die Bürste wieder ein und ziehen Sie die Schraube fest.

C3 Rundlaufendes Rad

* Nach Bedarf reinigen.

C3-1— Verwenden Sie ein Werkzeug, z. B. einen kleinen Schraubendreher, um die Achse herauszuhebeln und das Rad herauszunehmen.

Hinweis: Die Halterung des Rundlaufrads kann nicht entfernt werden.

C3-2— Spülen Sie das Rad und die Achse mit Wasser ab, um Haare und Schmutz zu entfernen. Lassen Sie das Rad trocknen und setzen Sie es durch Drücken wieder ein.

C4 Haupträder

* Monatlich reinigen.

Reinigen Sie die Haupträder mit einem weichen, trockenen Tuch.

C5 Staubbehälter

* Nach Bedarf reinigen.

C5-1— Öffnen Sie die obere Abdeckung des Roboters und entnehmen Sie den Staubbehälter.

C5-2— Öffnen Sie den Deckel des Staubbehälters, nehmen Sie den Filter heraus und leeren Sie den Staubbehälter.

C5-3— Füllen Sie den Staubbeutel mit sauberem Wasser und schließen Sie die Abdeckung. Schütteln Sie den Staubbehälter leicht und gießen Sie dann das schmutzige Wasser aus.

Hinweis: Um Verstopfungen zu vermeiden, verwenden Sie nur sauberes Wasser ohne Reinigungsflüssigkeit.

C5-4— Lassen Sie den Staubbehälter und den waschbaren Filter trocknen.

C6 Waschbarer Filter

* Alle 2 Wochen reinigen und alle 6–12 Monate austauschen.

C6-1— Öffnen Sie die Filterabdeckung und nehmen Sie den Filter heraus.

C6-2— Spülen Sie den Filter mehrmals aus und klopfen Sie ihn ab, um so viel Schmutz wie möglich zu entfernen.

Hinweis: Berühren Sie die Filteroberfläche nicht mit den Händen, einer Bürste oder harten Gegenständen, um mögliche Beschädigungen zu vermeiden.

C6-3— Lassen Sie den Filter 24 Stunden lang gründlich trocknen und bauen Sie ihn dann wieder ein.

Hinweis: Kaufen Sie einen zusätzlichen Filter und wechseln Sie ihn bei Bedarf aus.

C7 Wassertank

* Nach Bedarf reinigen.

C7-1— Öffnen Sie den Wassertank und füllen Sie ihn mit sauberem Wasser.

C7-2— Schließen Sie den Wassertank und schütteln Sie ihn leicht.

C7-3— Gießen Sie das restliche Wasser wie gezeigt aus.

C8 VibraRise-Mopptuch

* Nach jeder Verwendung reinigen und alle 3–6 Monate austauschen.

C8-1— Entfernen Sie das VibraRise-Mopptuch von der VibraRise-Mopphalterung. Reinigen Sie das VibraRise-Mopptuch und lassen Sie es an der Luft trocknen.

Hinweis: Ein verschmutztes VibraRise-Mopp beeinträchtigt die Wischleistung. Reinigen Sie ihn vor dem Gebrauch.

C9 Robotersensoren

* Monatlich reinigen.

Verwenden Sie ein weiches, trockenes Tuch, um alle Sensoren abzuwischen. Dazu gehören:

C9-1— ReactiveAI Hindernis-Erkennung

C9-2— Wandsensor

C9-3— Mopp-Wasch-Sensor

C9-4— Teppichsensor

C9-5— Klippensensoren

C10 Ladekontakt-Bereiche

* Monatlich reinigen.

Wischen Sie die Ladekontakte am Roboter und an der Ladestation mit einem weichen, trockenen Tuch ab.

Akku

Der Roboter ist mit einem integrierten leistungsstarken Lithium-Ionen-Akku ausgestattet. Sorgen Sie dafür, dass der Roboter bei normalem Gebrauch geladen bleibt, um die Akkuleistung zu erhalten.

Hinweis: Wenn der Roboter über einen längeren Zeitraum nicht benutzt wird, schalten Sie ihn aus und laden Sie ihn mindestens alle drei Monate auf, um eine Beschädigung des Akkus durch Überentladung zu vermeiden.

C11 Bewegen der Station

Entfernen Sie die Wassertanks und den Staubbehälter, bevor Sie die Station bewegen. Fassen Sie den Griff auf der Rückseite mit einer Hand und die Innenseite der Vorderseite, wie abgebildet. Fassen Sie den Sockel nicht an, da er nicht zum Heben bestimmt ist.

C12 Schmutzwassertank

* Nach Bedarf reinigen.

Reinigen Sie den Schmutzwassertank nach Bedarf. Öffnen Sie den Deckel des Schmutzwassertanks und schütten Sie das Schmutzwasser aus. Füllen Sie den Tank mit sauberem Wasser, schließen Sie den Deckel, verriegeln Sie ihn und schütteln Sie ihn. Gießen Sie das Schmutzwasser aus. Schließen Sie den Deckel und setzen Sie ihn dann wieder ein.

C13 Hochgeschwindigkeits-Wartungsbürste

* Nach Bedarf reinigen und alle 6–12 Monate austauschen.

Heben Sie die Verriegelung der Hochgeschwindigkeits-Wartungsbürste an und entfernen Sie die Bürste, wie unten gezeigt. Entfernen Sie alle verhedderten Gegenstände in der Hochgeschwindigkeits-Wartungsbürste und spülen Sie sie sauber. Setzen Sie die Bürste wieder ein und rasten Sie sie ein.

C14 Wasserfilter

* Nach Bedarf reinigen.

Entriegeln Sie den Wasserfilter und nehmen Sie ihn zum Waschen heraus. Wischen Sie den Reinigungsbehälter mit einem weichen, trockenen Tuch ab und setzen Sie den Filter wieder ein. Drücken Sie den Filter nach unten, bis er mit einem Klicken einrastet.

C15 Auswechseln des Einweg-Staubbeutels

* Ersetzen Sie den Einweg-Staubbeutel, wenn er voll ist.

C15-1— Heben Sie den Staubbehälter an und nehmen Sie den Beutel wie abgebildet senkrecht heraus.

Hinweis: Wenn Sie zum Entfernen des Beutels am Griff des Staubbeutels ziehen, wird der Beutel versiegelt, damit kein Staub hinausgelangt.

C15-2— Entsorgen Sie den Staubbeutel und reinigen Sie den Bereich um den Filter mit einem trockenen Tuch.

C15-3— Legen Sie einen neuen Einweg-Staubbeutel wie abgebildet ein. Schieben Sie ihn bis zum Boden des Schlitzes und setzen Sie den Staubbehälter wieder fest ein.

Hinweis: Setzen Sie immer einen Staubbeutel ein, bevor Sie den Deckel des Staubbehälters wieder aufsetzen, um eine automatische Entleerung ohne Beutel zu vermeiden. Sie können die automatische Entleerung auch in der App deaktivieren.

C16 Reinigung des Luftkanals

* Nach Bedarf reinigen.

Befolgen Sie die folgenden Schritte, um den Luftkanal zu reinigen und Verstopfungen zu vermeiden.

C16-1— Entfernen Sie den Reinwassertank, den Schmutzwassertank und den Staubbehälter.

C16-2— Entfernen Sie den Wasserfilter und wischen Sie eventuelle Wasserflecken mit einem Tuch ab.

C16-3— Legen Sie die Station vorsichtig mit der Oberseite nach unten auf eine harte Unterlage, die mit einem weichen Handtuch bedeckt ist.

C16-4— Lösen Sie die acht Schrauben und entfernen Sie die Abdeckung.

C16-5— Wischen Sie den Luftkanal und die Kanalabdeckung mit einem trockenen Tuch ab.

C16-6— Setzen Sie die Abdeckung wieder ein und schrauben Sie sie fest.

Grundparameter

Roboter

Modell	S270RR
Akku	14,4 V/5200 mAh Lithium-Ionen-Akku
Gewicht	Ca. 4,7 kg
Nenneingangsleistung	20 V \approx 1,2 A
Ladezeit	< 6 Stunden

Hinweis: Die Seriennummer befindet sich auf einem Aufkleber an der Unterseite des Roboters.

Empty Wash Fill Dock

Name	Empty Wash Fill Dock
Modell	EWFD01HRR, EWFD02HRR
Nenneingangsspannung	220–240 V AC
Nennfrequenz	50–60 Hz
Nenneingangsstrom (Staubsammlung)	5 A
Nenneingangsleistung (Aufladung)	0,5 A
Nennausgangsstrom	20 V DC 1,8 A
Akku	14,4 V/5200 mAh Lithium-Ionen-Akku

Fehler und häufige Probleme

Scannen Sie den QR-Code unten, um Fehler und häufige Probleme einzusehen. Erläuterungen verfügbar in Deutsch, Französisch, Spanisch, Polnisch, Norwegisch und Schwedisch.



Um nach dem Kauf Unterstützung zu erhalten, wenden Sie sich per E-Mail an das Kundendienst-Team:
Kundendienst für Europa:
support@roborock-eu.com
Kundendienst für Australien:
service@roborock.com.au

Roborock S7 MaxV Ultra

Robot aspirapolvere – Manuale dell'utente

Prima di utilizzare questo prodotto, leggere attentamente questo manuale dell'utente insieme ai diagrammi in esso contenuti e conservarlo correttamente per riferimento futuro.

Indice

- 044 Informazioni per la sicurezza
- 045 Spiegazione dei simboli internazionali
- 046 Panoramica del prodotto
- 047 Installazione
- 048 Connessione all'app
- 049 Istruzioni
- 051 Manutenzione ordinaria
- 053 Parametri di base
- 054 Errori e problemi comuni

Informazioni per la sicurezza

Restrizioni

AVVERTENZA

- Per la ricarica della batteria utilizzare solo l'alimentatore rimovibile roborock CDZ11RR, CDZ12RR, AED01HRR, AED02HRR, EWFD01HRR o EWFD02HRR, fornito insieme al prodotto.
- Non utilizzare questo prodotto su superfici elevate prive di barriere, come il pavimento di un solaio, una terrazza senza recinzione o sulla superficie di mobili.
- Per evitare di bloccare il prodotto ed evitare danni a oggetti di valore, rimuovere oggetti leggeri (come borse di plastica) o fragili (come vasi) dal pavimento prima della pulizia.
- Non usare il prodotto per pulire oggetti duri o taglienti (come residui di decorazioni, vetro e chiodi).
- Prima di pulire o effettuare operazioni di manutenzione sul prodotto, il prodotto deve essere spento e la spina deve essere rimossa dalla presa.
- Prima di riporre il robot per un periodo di inutilizzo, caricarlo completamente e riporlo in un luogo fresco e asciutto. Ricaricarlo almeno ogni tre mesi, per evitare che la batteria si scarichi.
- Non posizionare alcun oggetto in prossimità dell'ingresso di aspirazione della stazione di ricarica.
- Non infilare le dita nella giunzione della stazione di ricarica, per evitare possibili lesioni.
- Non mettere in funzione il prodotto in una stanza in cui stiano dormendo un neonato o un bambino.
- Non trasportare il prodotto usando la base della stazione di ricarica o il cestino della polvere.
- Accertarsi che il robot sia compatibile con la stazione di ricarica: in caso contrario, lo svuotamento o la ricarica potrebbero non riuscire.
- Non utilizzare per raccogliere pietre, pezzi di carta o altri oggetti che potrebbero bloccare il condotto dell'aria. Qualora il condotto dell'aria risulti bloccato, pulirlo immediatamente.
- Posizionare la stazione di ricarica su un pavimento piano, lontano da fiamme, fonti di calore e acqua. Evitare gli spazi stretti o posizioni in cui il robot potrebbe perdere il contatto con il pavimento.
- Non porre nulla (fra cui bambini e animali domestici) sul prodotto o sulla stazione di ricarica, né coprirli con alcun oggetto (come un coperchio contro la polvere), che siano in funzione o no.
- Non raccogliere nulla che sia incendiato o fumante, come sigarette, fiammiferi o ceneri calde.
- Non usare la stazione di ricarica per raccogliere oggetti infiammabili o esplosivi, come accendini, benzina o toner usato in stampanti o fotocopiatrici.

Informazioni per la sicurezza

Batteria e ricarica

AVVERTENZA

- Utilizzare sempre una presa di corrente con messa a terra adeguata per ridurre al minimo il rischio di scosse elettriche. Se tale presa non fosse disponibile, consultare un elettricista per renderne una disponibile.
- Per evitare il pericolo dovuto al ripristino involontario dell'interruttore termico, questo apparecchio non deve essere alimentato tramite un dispositivo di commutazione esterno, come un timer, né collegato a un circuito periodicamente acceso e spento dal fornitore di energia elettrica.
- Accertarsi che la tensione di alimentazione rispetti i requisiti riportati sulla stazione di ricarica.
- Utilizzare esclusivamente il cavo di alimentazione fornito insieme al prodotto per evitare la possibilità di fumo, calore o fiamme.
- Non utilizzare il prodotto con qualunque tipo di alimentatore: questo potrebbe costituire un pericolo e annullare la garanzia.
- Qualora la stazione di ricarica sia collocata in una posizione soggetta a temporali o con tensione instabile, adottare delle misure di protezione.
- Scollegare il cavo di alimentazione prima di riporre la stazione di ricarica.

Spiegazione dei simboli internazionali

~ – Simbolo di CORRENTE ALTERNATA [simbolo IEC 60417-5032 (2009-02)]

— – Simbolo di CORRENTE CONTINUA [simbolo IEC 60417-5031 (2009-02)]

⊕ – Simbolo di MESSA A TERRA DI PROTEZIONE [simbolo IEC 60417-5019 (2009-02)]

A Panoramica del prodotto

A1 Robot (vista dall'alto)



Accensione/Pulizia

- Premere e tenere premuto per accendere/spengere il robot
- Premere per avviare la pulizia

Spia di alimentazione

- Bianca: livello della batteria \geq 20%
- Rossa: livello della batteria $<$ 20%
- Lampeggiante: in fase di ricarica o di avvio
- Rossa lampeggiante: errore



Pulizia spot/Blocco bambini

- Premere per attivare la pulizia spot
- Premere e tenere premuto per 3 secondi per attivare/disattivare il blocco bambini



Stazione di ricarica

- Premere per tornare alla stazione di ricarica/avviare lo svuotamento
- Premere e tenere premuto per lavare il panno

Nota: premere qualunque pulsante per arrestare il robot durante la pulizia o la permanenza presso la stazione di ricarica.

A1-1 – Paraurti verticale

A1-2 – Microfono

- Da utilizzare con le video chiamate

Nota: disponibile solo nell'app Roborock.

A1-3 – Spia di stato

- Bianca: aspirazione in corso
- Blu: aspirazione e lavaggio in corso
- Arancione: allarme
- Verde: in fase di ricarica

A1-4 – Sensore di parete

A1-5 – Paraurti

A1-6 – Contatti di ricarica

A1-7 – Riconoscimento di ostacoli ReactiveAI

A1-8 – Luce di riempimento LED

A2 Robot (vista dal basso)

A2-1 – Sensori di caduta

A2-2 – Sensore tappeto

A2-3 – Ruota omni-direzionale

A2-4 – Contatti di ricarica

A2-5 – Spazzola laterale

A2-6 – Ruota principale

A2-7 – Spazzola principale

A2-8 – Chiusure coperchio spazzola principale

A3 Robot (coperchio superiore aperto)

A3-1 – Spia WiFi

- Spenta: WiFi disabilitato
- Lampeggiante lentamente: in attesa di collegamento
- Lampeggiante velocemente: collegamento in corso
- Fissa: WiFi collegato

A3-2 – Pulsante di reset

A3-3 – Ingresso dell'aria

A3-4 – Sensore LiDAR

A3-5 – Sensore lavaggio panno

A3-6 – Chiusura del serbatoio dell'acqua

A3-7 – Pulsante di posizionamento

A3-8 – Serbatoio dell'acqua

A3-9 – Modulo VibraRise

A3-10 – Uscita dell'aria

A4 Cestino della polvere

A4-1 – Coperchio del filtro

A4-2 – Chiusura del cestino della polvere

A4-3 – Chiusura del coperchio

A4-4 – Ingresso dell'aria

A4-5 – Filtro lavabile

A5 Serbatoio elettrico dell'acqua

A5-1 – Arresto

A5-2 – Filtro dell'acqua

A5-3 – Chiusura del serbatoio dell'acqua

A5-4 – Porta di auto-riempimento

A6 Staffa del panno VibraRise

A6-1 – Modulo di vibrazione

A6-2 – Fessura aggancio panno di lavaggio

A6-3 – Chiusura staffa del panno di lavaggio

A7 Panno di lavaggio VibraRise

A7-1 – Cuscinetti velcro

A8 Cavo di alimentazione

A9 Base della stazione di ricarica

A10 Sacchetto per la polvere monouso

A11 Stazione di ricarica con svuotamento, lavaggio e riempimento

A11-1 – Maniglia del serbatoio dell'acqua

A11-2 – Serbatoio dell'acqua sporca

A11-3 – Porta di auto-riempimento

A11-4 – Guida posizione stazione di ricarica

A11-5 – Contatti di ricarica

A11-6 – Striscia di lavaggio

A11-7 – Spazzola di manutenzione ad alta velocità

A11-8 – Chiusura della spazzola di manutenzione

A11-9 – Cestino della polvere

A11-10 – Coperchio del serbatoio dell'acqua

A11-11 – Serbatoio dell'acqua pulita

A11-12 – Chiusura del serbatoio dell'acqua

A11-13 – Spia di stato

- Lampeggiante: svuotamento/lavaggio panno
- Rossa: errore nella stazione di ricarica
- Spenta: ricarica in corso/spenta

A11-14 – Filtro dell'acqua

A11-15 – Base della stazione di ricarica

A12 Custodia cavo di alimentazione

A12-1 – Prese per il cavo

A12-2 – Porta di alimentazione

A12-3 – Vano per il cavo

Nota: il cavo di alimentazione può fuoriuscire su uno qualunque dei lati.

B Installazione

Informazioni importanti

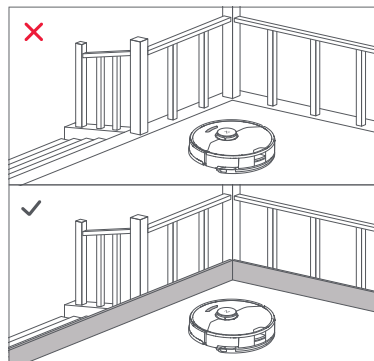
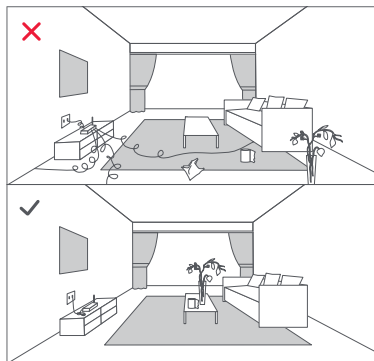

1. Rimuovere cavi e piccoli oggetti dal pavimento e spostare ogni eventuale oggetto instabile, fragile, prezioso o pericoloso per prevenire lesioni personali o danni alle cose qualora degli oggetti vengano ingarbugliati, colpiti o fatti cadere dal robot.
2. Se si utilizza il robot in zone sopraelevate, utilizzare sempre una barriera di sicurezza per prevenire cadute accidentali che possano provocare lesioni personali o danni alle cose.

Nota: durante il primo utilizzo del robot, seguire attentamente il suo percorso di pulizia, prestando attenzione ai potenziali problemi. Negli utilizzi successivi, il robot sarà in grado di pulire da solo.

B1 Posizionamento della stazione di ricarica

- B1-1** – Disporre la stazione di ricarica su un pavimento duro e piatto e rimuovere la schiuma utilizzata per fissare i componenti della spazzola di manutenzione ad alta velocità nella parte inferiore durante il trasporto.
- B1-2** – Fissare la base premendo con decisione su entrambi i lati della base, quindi premendo la parte di collegamento al centro finché non si sente uno scatto.

Nota: rimuovere i serbatoi dell'acqua e il cestino della polvere prima di spostare la stazione di ricarica.

- B1-3** – Collegare il cavo di alimentazione sul retro della stazione di ricarica, inserendo il cavo in eccesso nel vano di custodia.

B1-4 – Posizionare la stazione di ricarica su un pavimento duro e piatto (legno/piastrelle/cemento ecc.), contro una parete. Prevedere un distanziamento di almeno 0,5 m (1,6 piedi) su ciascun lato, 1,5 m (4,9 piedi) di fronte e 1 m (3,3 piedi) al di sopra. Accertarsi che la posizione disponga di un buon segnale WiFi per un'esperienza migliore con l'app mobile, quindi accenderla.

B1-5 – oltre 0,5 m (1,6 piedi)

B1-6 – oltre 1,5 m (4,9 piedi)

B1-7 – oltre 1 m (3,3 piedi)

Note:

- Se il cavo di alimentazione pende verticalmente sul pavimento potrebbe essere catturato dal robot, causando lo spostamento o la sconnessione della stazione di ricarica.
- La spia della stazione di ricarica è accesa quando la stazione di ricarica è alimentata e si spegne quando il robot è in fase di ricarica.
- La spia della stazione di ricarica diventa rossa se si verifica un errore.
- Posizionare la stazione di ricarica su un pavimento piano, lontano da fiamme, fonti di calore e acqua. Evitare gli spazi stretti o posizioni in cui il robot potrebbe perdere il contatto con il pavimento.
- Posizionando la stazione di ricarica su una superficie morbida (come un tappeto) la stazione di ricarica potrebbe inclinarsi, causando problemi in fase di aggancio e di ripartenza.
- Tenere la stazione di ricarica lontana dalla luce solare diretta e da qualunque cosa che potrebbe bloccare la guida alla posizione della stazione di ricarica: il robot potrebbe non riuscire a tornare alla stazione di ricarica.
- Non utilizzare la stazione di ricarica senza serbatoio dell'acqua pulita, serbatoio dell'acqua sporca, spazzola di manutenzione ad alta velocità, cestino della polvere, sacchetto per la polvere o filtro dell'acqua.
- Mantenere la stazione di ricarica secondo le istruzioni per la manutenzione. Non pulire la stazione di ricarica con un panno o un fazzolettino umido.
- Tutte le stazioni di ricarica sono soggette a test a base d'acqua prima di lasciare la fabbrica. È normale che una piccola quantità d'acqua rimanga nel percorso d'acqua della stazione di ricarica.

B2 Accensione e ricarica del robot

Premere e tenere premuto il pulsante  per accendere il robot. Attendere fino a che la spia di alimentazione sia fissa, quindi posizionare il robot sulla stazione di ricarica per caricarlo. Il robot è dotato di un pacco batterie ricaricabile agli ioni di litio ad alte prestazioni. Per mantenere le prestazioni della batteria, tenere carico il robot durante il normale utilizzo.

Nota: il robot non può essere acceso quando la batteria ha poca carica. In questo caso, collegare il robot alla stazione di ricarica.

B3 Lavaggio

Nota: per prevenire un eccessivo accumulo di sporco durante il primo utilizzo, i pavimenti devono essere puliti con aspirazione almeno tre volte prima del lavaggio.

B3-1 – Installare il panno di lavaggio VibraRise

Inserire il panno di lavaggio VibraRise nella parte inferiore, lungo la fessura di aggancio, e fissarlo saldamente in posizione.

B3-2 – Installare la staffa del panno

Fare scorrere la staffa in avanti sotto il serbatoio dell'acqua. Uno scatto indica che è bloccato in posizione.

B3-3 – **AVVERTENZA**

Rischio di lesioni. Non inserire le dita fra la staffa del panno VibraRise e il serbatoio dell'acqua.

Connessione all'app

Questo robot supporta sia l'app Roborock che quella Xiaomi Home. Scegliere quella che meglio soddisfa le proprie esigenze.

1 Download dell'app



Opzione 1: cercare "Roborock" nell'App Store o in Google Play oppure scansionare il codice QR per scaricare e installare l'app.



Opzione 2: cercare "Xiaomi Home" nell'App Store o in Google Play oppure scansionare il codice QR qui in basso per scaricare e installare l'app.



2 Reset del WiFi

1. Aprire il coperchio superiore e individuare la spia del WiFi.
2. Tenere premuti i pulsanti  e  fino a udire l'allarme vocale di "Reimpostazione del WiFi". Il reset è completo quando la spia del WiFi lampeggia lentamente. A questo punto, il robot rimarrà in attesa di un collegamento.

Note:

- Qualora non sia possibile collegare il robot a causa della configurazione del router, di una password dimenticata o di qualunque altra ragione, effettuare il reset del WiFi e aggiungere il robot come nuovo dispositivo.
- Dopo aver ripristinato il WiFi, il robot attiverà il suo hotspot WiFi e la fotocamera per la configurazione della rete. La fotocamera viene utilizzata per la scansione del codice QR nell'app Roborock. Le informazioni ottenute dalla fotocamera non verranno salvate a bordo né trasmesse a un server. Una volta connesso correttamente o qualora un codice QR non venga scansionato entro 5 minuti, la fotocamera si spegnerà automaticamente.

3 Aggiunta di un dispositivo

Aprire l'app Roborock e toccare il pulsante "Cerca dispositivo", oppure aprire l'app Xiaomi Home e toccare il segno "+" nell'angolo in alto a destra, quindi aggiungere il dispositivo come indicato nell'app.

Note:

- La procedura effettiva potrebbe variare a causa dei continui aggiornamenti dell'app. Seguire le istruzioni fornite dall'app.
- È supportato solo il WiFi a 2,4 GHz.
- Se il robot attende un collegamento per più di un'ora, il WiFi verrà automaticamente disabilitato. Se si desidera ricollegare, effettuare il reset del WiFi prima di procedere.

Istruzioni



Riempimento del serbatoio dell'acqua pulita

Aprire il serbatoio dell'acqua pulita. Riempire di acqua fino alla linea di massimo. Chiudere il coperchio, bloccare il fermo e rimontare il serbatoio.

Note:

- Per prevenire corrosione o danni, utilizzare solo il detergente per pavimenti di marca Roborock nel serbatoio dell'acqua.
- Per evitare deformazioni del serbatoio dell'acqua, non inserire acqua calda nel serbatoio.
- Se rimangono segni d'acqua sul serbatoio dell'acqua, pulirli prima di reinstallarlo.

Accensione/spegnimento

Tenere premuto il pulsante  per accendere il robot. La spia di alimentazione si accenderà e il robot entrerà nella modalità standby. Tenere premuto il pulsante  per spegnere il robot e terminare il ciclo di pulizia.

Note: non è possibile spegnere il robot mentre si sta ricaricando.

Avvio della pulizia

Premere il pulsante  per avviare la pulizia. Il robot programmerà il suo percorso di pulizia in base alla sua scansione della stanza. Divide una stanza in zone, disegna i bordi delle zone, quindi riempie la zona con un percorso a zigzag. Così facendo, il robot pulisce tutte le zone una per una, pulendo efficientemente la casa.

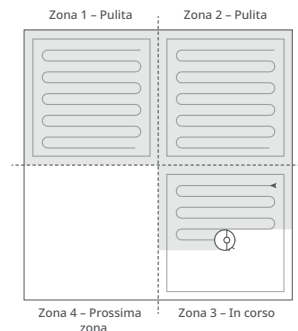

Note:

- Per permettere al robot di aspirare automaticamente e tornare alla stazione di ricarica, avviare il robot dalla stazione di ricarica. Non spostare la stazione di ricarica durante la pulizia.
- La pulizia non può essere avviata se il livello di carica della batteria è troppo basso. Lasciare ricaricare il robot prima di avviare la pulizia.
- Se la pulizia viene completata in meno di 10 minuti, l'area verrà pulita due volte.
- Se la batteria si scarica durante il ciclo di pulizia, il robot tornerà automaticamente alla stazione di ricarica. Dopo la ricarica, il robot riprenderà da dove si era interrotto.
- Quando la staffa del panno è installata, il robot la ritrarrà durante la pulizia del tappeto. È anche possibile impostare il tappeto come una zona vietata nell'app, in modo da evitarlo.
- Prima di iniziare ogni operazione di lavaggio, assicurarsi che il panno VibraRise sia stato installato correttamente.

Pulizia spot

Premere il pulsante  per avviare la pulizia spot. Ampiezza di pulizia: il robot pulisce un'area quadrata di 1,5 m (4,9 piedi) x 1,5 m (4,9 piedi) centrata su se stesso.

Note: dopo la pulizia spot, il robot tornerà automaticamente al punto di partenza e passerà nella modalità Standby.

Lavaggio automatico del panno

Durante la pulizia, il robot determina automaticamente quando deve tornare alla stazione di ricarica per il lavaggio del panno e il riempimento del serbatoio dell'acqua, per massimizzare le prestazioni di lavaggio.

Nota: per consentire al robot di lavare automaticamente il panno, avviare il robot dalla stazione di ricarica una volta che sia completamente carico. Non spostare la stazione di ricarica durante la pulizia.

Attivazione manuale del lavaggio del panno

Durante la pulizia, premere un pulsante qualsiasi per mettere in pausa, quindi premere e tenere premuto il pulsante  per riportare il robot al lavaggio del panno.

Svuotamento automatico

Lo svuotamento automatico inizierà quando il robot ritornerà alla stazione di ricarica, dopo la pulizia.

Note:

- Se la stazione di ricarica non è stata svuotata per un lungo periodo, svuotare manualmente il cestino della polvere del robot e pulire l'ingresso dell'aria da eventuali detriti per garantire prestazioni ottimali.
- Se necessario, lo svuotamento automatico può essere disabilitato dall'app.

Attivazione manuale dello svuotamento



Lo svuotamento può essere attivato manualmente premendo il pulsante  mentre il robot è in carica.

Nota: evitare frequenti svuotamenti manuali.

Arresto dello svuotamento

Premere qualunque pulsante per arrestare lo svuotamento.

Pausa

Quando il robot è in funzione, premere un pulsante qualsiasi per metterlo in pausa, premere il pulsante  per riprendere la pulizia, premere il pulsante  per rimandarlo alla stazione di ricarica.

Nota: posizionando manualmente un robot in pausa sulla stazione di ricarica si terminerà l'attuale pulizia.

Sleep

Se il robot è messo in pausa per più di 10 minuti, entrerà in modalità Sleep e l'indicatore di alimentazione lampeggerà ogni pochi secondi. Premere qualunque pulsante per uscire dalla modalità Sleep.

Note:

- Il robot non entra in modalità Sleep durante la ricarica.
- Il robot si spegne automaticamente se lasciato in modalità Sleep per oltre 12 ore.

Modalità DND

Il periodo di Non disturbare (DND) predefinito è dalle 22:00 alle 08:00. È possibile utilizzare l'app per disabilitare la modalità DND o modificare il periodo DND. Quando la modalità DND è attivata, il robot non riprenderà automaticamente la pulizia, la spia di alimentazione si affievolirà e il volume dei messaggi vocali si abbasserà.

Blocco bambini

Tenere premuto il pulsante  per abilitare/disabilitare il blocco bambini. È possibile impostarlo all'interno dell'app. Una volta abilitato, il robot non reagirà alla pressione dei pulsanti quando sia fermo. Quando il robot sta pulendo o è agganciato alla stazione di ricarica, premere un pulsante qualsiasi per arrestarlo.

Ricarica

Dopo la pulizia, il robot tornerà automaticamente alla stazione di ricarica per ricaricarsi.

In modalità Pausa, premere il pulsante  per rimandare il robot alla stazione di ricarica. Durante la ricarica, la spia di alimentazione lampeggerà.

Nota: se il robot non riesce a trovare la stazione di ricarica, tornerà automaticamente alla posizione di partenza. In tal caso, collocare manualmente il robot sulla stazione di ricarica affinché possa ricaricarsi.

Errore

In caso di errore, la spia di alimentazione lampeggia di colore rosso e viene emesso un allarme vocale. Si veda "Errori e problemi comuni" per le soluzioni.

Note:

- Il robot passa automaticamente in modalità Sleep se lasciato in uno stato di malfunzionamento per oltre 10 minuti.
- Posizionando manualmente un robot in stato di malfunzionamento sulla stazione di ricarica si terminerà l'attuale pulizia.

Reset del sistema

Effettuare il reset del sistema qualora il robot non risponda alla pressione di un pulsante o non possa essere spento. Premere il pulsante Reset e il robot si ripristinerà automaticamente.

Nota: dopo aver effettuato il reset del sistema, la pulizia programmata, il WiFi, ecc. verranno ripristinati alle impostazioni di fabbrica.

Ripristino alle impostazioni di fabbrica

Se il robot non funziona correttamente dopo un reset del sistema, accenderlo. Tenere premuto il pulsante  e premere contemporaneamente il pulsante Reset fino a udire l'avviso vocale "Restoring the initial version" (Ripristino alla versione iniziale). Il robot verrà ripristinato ai valori di fabbrica.

Funzionalità dell'app

Mappa di pulizia

- Gestione multi-mappa
- Percorso di aspirazione e lavaggio in tempo reale
- Visualizzazione dei tappeti
- Zone di mappatura
- Modifica delle mappe

Modalità di pulizia personalizzate

- Programmata
- Selezione di stanza
- Zona
- Zone vietate, zone di lavaggio vietato e pareti invisibili
- Personalizzato
- Accelerazione per tappeti

Cambio della modalità di pulizia

- Livelli di potenza di aspirazione
- Livelli di intensità di lavaggio

Informazioni sul robot

- Cronologia delle pulizie
- Livello della batteria
- Cura e manutenzione

Altre funzionalità

- Aggiornamento del firmware
- Video chiamata

Nota: disponibile solo nell'app Roborock.

- Regolazione del volume
- Selezione della lingua
- Modalità Non disturbare
- Supporto dell'Assistente vocale

Nota: le funzioni e i dettagli dell'app possono variare leggermente a causa del suo sviluppo e degli aggiornamenti continui.

Manutenzione ordinaria

Spazzola principale

* Pulire ogni 2 settimane e sostituire ogni 6-12 mesi.

C1-1 – Coperchio della spazzola principale

C1-2 – Chiusure

C1-3 – Spazzola principale

C1-4 – Cappucci della spazzola principale

C1-5 – Cuscinetto della spazzola principale

C1-6 – Capovolgere il robot e premere le chiusure per rimuovere il coperchio della spazzola principale.

C1-7 – Estrarre la spazzola principale e rimuovere il cuscinetto della spazzola principale.

C1-8 – Ruotare i cappucci della spazzola principale nella direzione di sblocco indicata per rimuovere i cappucci.

C1-9 – Dopo avere rimosso eventuali peli o sporco intrappolati alle due estremità della spazzola principale, reinstallarla e premere sul coperchio della spazzola principale per fissarlo.

Note:

- La spazzola principale deve essere pulita con un panno umido e lasciata asciugare al riparo dalla luce solare diretta.
- Non utilizzare liquidi detersivi corrosivi o disinfettanti per pulire la spazzola principale.

Spazzola laterale

* Pulire mensilmente e sostituire ogni 3-6 mesi.

1. Svitare le vite della spazzola laterale.

2. Rimuovere e pulire la spazzola laterale.
Reinstallare la spazzola e serrare la vite.

C3 Ruota omni-direzionale

* Pulire come necessario.

C3-1 - Usare uno strumento, come un piccolo cacciavite, per fare leva sull'asse ed estrarre la ruota.

Nota: la staffa della ruota omni-direzionale non può essere rimossa.

C3-2 - Sciacquare la ruota e l'asse con acqua per rimuovere eventuali peli o sporco. Asciugare e reinstallare la ruota, premendola saldamente in posizione.

C4 Ruote principali

* Pulire mensilmente.

Pulire le ruote principali con un panno morbido e asciutto.

C5 Cestino della polvere

* Pulire come necessario.

C5-1 - Aprire il coperchio superiore del robot ed estrarre il cestino della polvere.

C5-2 - Aprire il coperchio del cestino della polvere e rimuovere il filtro, quindi svuotare il cestino.

C5-3 - Riempire il cestino della polvere con acqua pulita e chiudere il coperchio. Agitare delicatamente il cestino della polvere, poi versare via l'acqua sporca.

Nota: per prevenire un blocco, utilizzare solo acqua pulita senza liquido detergente.

C5-4 - Lasciare asciugare il cestino della polvere e il filtro lavabile.

C6 Filtro lavabile

* Pulire ogni 2 settimane e sostituire ogni 6-12 mesi.

C6-1 - Aprire il coperchio del filtro e rimuovere il filtro.

C6-2 - Sciacquare ripetutamente il filtro e battere su di esso per rimuovere la maggiore quantità di sporco possibile.

Nota: non toccare la superficie del filtro con la mani, una spazzola o oggetti duri, per evitare potenziali danni.

C6-3 - Permettere al filtro di asciugarsi completamente per 24 ore, poi reinstallarlo.

Nota: acquistare un filtro aggiuntivo per alternarli, se necessario.

C7 Serbatoio dell'acqua

* Pulire come necessario.

C7-1 - Aprire il serbatoio dell'acqua e riempirlo con acqua pulita.

C7-2 - Chiudere il serbatoio dell'acqua e scuoterlo delicatamente.

C7-3 - Versare fuori l'acqua rimanente, come illustrato.

C8 Panno di lavaggio VibraRise

* Pulire dopo ogni utilizzo e sostituire ogni 3-6 mesi.

C8-1 - Rimuovere il panno VibraRise dal supporto per panno VibraRise. Pulire il panno VibraRise e asciugarlo all'aria.

Nota: un panno VibraRise sporco comprometterà i risultati del lavaggio. Pulirlo prima di utilizzarlo.

C9 Sensori del robot

* Pulire mensilmente.

Utilizzare un panno morbido e asciutto per strofinare e pulire tutti i sensori, fra cui:

C9-1 - Riconoscimento degli ostacoli ReactiveAI

C9-2 - Sensore di parete

C9-3 - Sensore lavaggio panno

C9-4 - Sensore tappeto

C9-5 - Sensori di caduta

C10 Zone dei contatti di ricarica

* Pulire mensilmente.

Utilizzare un panno morbido asciutto per pulire i contatti di ricarica sul robot e sulla stazione di ricarica.

Batteria

Il robot è dotato di una batteria ricaricabile agli ioni di litio ad alte prestazioni incorporata. Per mantenere le prestazioni della batteria, tenere carico il robot durante il normale utilizzo.

Nota: se il robot rimane inutilizzato per un lungo periodo, spegnerlo e ricaricarlo almeno ogni tre mesi per evitare danni alla batteria causati da una scarica eccessiva.

C11 Spostamento della stazione di ricarica

Rimuovere i serbatoi dell'acqua e il cestino della polvere prima di spostare la stazione di ricarica. Afferrare la maniglia sul retro con una mano e il lato interno della parte anteriore, come mostrato. Non afferrare la base, perché non è predisposta per il sollevamento.

C12 Serbatoio dell'acqua sporca

* Pulire come necessario.

Pulire il serbatoio dell'acqua sporca in base alla necessità. Aprire il coperchio del serbatoio dell'acqua sporca e versare fuori l'acqua sporca. Riempire il serbatoio con acqua pulita, chiudere il coperchio, bloccarlo e agitare. Versare via l'acqua sporca. Chiudere il coperchio e reinstallare.

C13 Spazzola di manutenzione ad alta velocità

* Pulire come necessario e sostituire ogni 6-12 mesi.

Sollevarlo il fermo della spazzola di manutenzione ad alta velocità e rimuovere la spazzola, come mostrato di seguito. Rimuovere eventuali oggetti impigliati nella spazzola di manutenzione ad alta velocità e risciacquare. Reinstallare la spazzola e bloccarla in posizione.

C14 Filtro dell'acqua

* Pulire come necessario.

Sbloccare il filtro dell'acqua e rimuoverlo per il lavaggio. Utilizzare un panno morbido e asciutto per pulire il serbatoio di pulizia, quindi reinstallare il filtro. Premere il filtro fino a bloccarlo con uno scatto.

C15 Sostituzione del sacchetto per la polvere monouso

* Sostituire il sacchetto per la polvere monouso una volta pieno.

C15-1 – Sollevare il cestino della polvere e rimuovere il sacchetto verticalmente, come indicato.

Nota: tirando la maniglia del sacchetto per la polvere per rimuoverlo, il sacchetto verrà sigillato per evitare perdite.

C15-2 – Smltore il sacchetto per la polvere e pulire la zona attorno al filtro con un panno asciutto.

C15-3 – Inserire un nuovo sacchetto per la polvere monouso come mostrato. Farlo scorrere fino a che raggiunga il fondo del vano e reinstallare saldamente il cestino della polvere.

Nota: installare sempre un sacchetto per la polvere prima di rimettere il coperchio superiore del cestino della polvere, per evitare lo svuotamento automatico in assenza del sacchetto. È anche possibile disabilitare lo svuotamento automatico dall'app.

C16 Pulizia del condotto dell'aria

* Pulire come necessario.

Attenersi ai seguenti passi per pulire il condotto dell'aria ed evitare ostruzioni.

C16-1 – Rimuovere il serbatoio dell'acqua pulita, il serbatoio dell'acqua sporca e il cestino della polvere.

C16-2 – Rimuovere il filtro dell'acqua e pulire eventuali macchie d'acqua con un panno.

C16-3 – Disporre con cura la stazione di ricarica capovolta su un pavimento duro, coperto con un asciugamano morbido.

C16-4 – Svitare le otto viti e rimuovere il coperchio.

C16-5 – Pulire il condotto dell'aria e il suo coperchio con un panno asciutto.

C16-6 – Reinstallare il coperchio in posizione, avvitandolo.

Parametri di base

Robot

Modello	S270RR
Batteria	Batteria agli ioni di litio 14,4 V/5200 mAh
Peso	Circa 4,7 kg
Ingresso nominale	20 V ~ 1,2 A
Tempo di carica	< 6 ore

Nota: il numero di serie si trova su un adesivo sul fondo del robot.

Stazione di ricarica con svuotamento, lavaggio e riempimento

Nome	Stazione di ricarica con svuotamento, lavaggio e riempimento
Modello	EWFD01HRR, EWFD02HRR
Tensione di ingresso nominale	220-240 VCA
Frequenza nominale	50-60 Hz
Ingresso nominale (raccolta polvere)	5 A
Ingresso nominale (ricarica)	0,5 A
Uscita nominale	20 VCC 1,8 A
Batteria ricaricabile	Batteria agli ioni di litio 14,4 V/5200 mAh

Errori e problemi comuni

Scansionare il codice QR sottostante per visualizzare errori e problemi comuni in francese, tedesco, italiano, spagnolo, polacco, norvegese e svedese.



Per assistenza post-vendita, inviare una e-mail al team del servizio post-vendita:

Assistenza Europa:

support@roborock-eu.com

Assistenza Australia:

service@roborock.com.au

Roborock S7 MaxV Ultra

Manual del usuario del robot aspirador

Lea atentamente este manual del usuario con diagramas antes de utilizar el robot aspirador y consérvelo para sus futuras consultas.

Índice

- 056 Información de seguridad
- 057 Descripción de símbolos internacionales
- 058 Descripción general del producto
- 059 Instalación
- 060 Conexión a la aplicación
- 061 Instrucciones
- 063 Mantenimiento rutinario
- 065 Parámetros básicos
- 066 Errores y problemas comunes

Información de seguridad

Restricciones

ADVERTENCIAS

- Para recargar la batería utilice únicamente la unidad de alimentación extraíble Roborock CDZ11RR, CDZ12RR, AED01HRR, AED02HRR, EWFD01HRR o EWFD02HRR suministrada con este producto.
- No utilice el robot aspirador en superficies elevadas desprovistas de barreras, como suelos de altillos, terrazas abiertas o encima de muebles.
- Para evitar que el robot aspirador se atasque y cause daños en objetos de valor, retire del suelo los objetos y enseres ligeros y delicados (como bolsas de plástico y jarrones) antes de comenzar a limpiar.
- No use el robot aspirador para recoger objetos rígidos o punzantes (p. ej., restos de objetos decorativos, vidrio o clavos).
- Antes de limpiarlo o realizar operaciones de mantenimiento, el robot aspirador debe estar apagado y el enchufe desconectado de la toma de corriente.
- Si va a mantener guardado el robot aspirador, cárguelo completamente antes y consérvelo apagado en un lugar fresco y seco. Recárguelo al menos cada tres meses para evitar que la batería sufra daños por exceso de descarga.
- No coloque ningún objeto cerca de la entrada de succión de la base.
- No introduzca los dedos en la junta de la base para evitar posibles lesiones.
- No use el producto en una habitación donde duerma un bebé o un niño.
- No transporte el producto sosteniéndolo por la pieza inferior o el depósito de polvo.
- Asegúrese de que el robot es compatible con la base, ya que de lo contrario el vaciado o la carga podrían fallar.
- No use la base para recoger piedras, trozos de papel u otros objetos que puedan obstruir el conducto de aire. Si el conducto de aire está obstruido, límpielo inmediatamente.
- Coloque la base en un suelo plano, lejos del fuego, el calor y el agua. Evite los espacios estrechos o los lugares en los que el robot pueda quedar suspendido en el aire.
- No coloque objetos, niños ni mascotas sobre el producto o la base, ni lo cubra con ningún elemento (incluyendo la cubierta antipolvo), independientemente de si está en funcionamiento o no.
- No recoja nada que esté ardiendo o que eche humo, como cigarrillos, cerillas o cenizas calientes.
- No use la base para recoger objetos inflamables o explosivos, como mecheros, gasolina o un tóner usado en impresoras o fotocopiadoras.

Información de seguridad

Batería y carga

ADVERTENCIAS

- Use siempre una toma de corriente con una correcta puesta a tierra para minimizar el riesgo de descargas eléctricas. Si no dispone de una toma en tales condiciones, consulte con un electricista para disponer de ella.
- Para evitar los riesgos causados por el restablecimiento involuntario del dispositivo de desconexión térmica, este aparato no debe ser alimentado a través de un dispositivo de conmutación externo, tal como un temporizador, ni conectado a un circuito que pueda conectarse y desconectarse con frecuencia.
- Asegúrese de que la tensión eléctrica cumple los requisitos indicados en la base.
- Use únicamente el cable de alimentación suministrado con el producto para evitar la formación potencial de humo, calor o fuego.
- No use el producto con ningún tipo de adaptador de corriente, ya que esto puede suponer un peligro y anular la garantía comercial.
- Si la base está situada en una zona propensa a las tormentas eléctricas o con tensión inestable, tome medidas de protección.
- Desenchufe el cable de alimentación antes de guardar la base.

Descripción de símbolos internacionales

~: símbolo de CORRIENTE ALTERNA [símbolo IEC 60417-5032 (2009-02)]

—: símbolo de CORRIENTE CONTINUA [símbolo IEC 60417-5031 (2009-02)]

⏚: símbolo de PUESTA A TIERRA ((protección de conexión a tierra)) [símbolo IEC 60417-5019 (2009-02)]

A Descripción general del producto

A1 Robot (vista superior)



Encendido/Limpiar

- Mantener pulsado para encender y apagar el robot
- Pulsar para iniciar la limpieza

Indicador de encendido

- Blanco: nivel de batería \geq 20 %
- Rojo: nivel de batería $<$ 20 %
- Pulsos de luz: cargando o arrancando
- Parpadeo de luz roja: error



Limpieza localizada/bloqueo de niños

- Pulsar para limpiar zonas localizadas
- Mantener pulsado 3 segundos para activar y desactivar el bloqueo de niños



Base

- Pulsar para regresar a la base o comenzar el vaciado
- Mantener pulsado para lavar la mopa

Nota: Pulse cualquier botón para detener el robot mientras está limpiando o volviendo a la base.

A1-1: Protector vertical

A1-2: Micrófono

- Para videollamadas

Nota: Solo disponible en la aplicación Roborock.

A1-3: Luz del indicador de estado

- Blanco: aspirando
- Azul: aspirando y fregando
- Naranja: alerta
- Verde: en la base de carga/cargando

A1-4: Sensor de pared

A1-5: Protector

A1-6: Contactos de carga

A1-7: Reconocimiento de obstáculos ReactiveAI

A1-8: Luz de relleno LED

A2 Robot (vista inferior)

A2-1: Sensores de desnivel

A2-2: Sensor de alfombras

A2-3: Rueda omnidireccional

A2-4: Contactos de carga

A2-5: Cepillo lateral

A2-6: Rueda principal

A2-7: Cepillo principal

A2-8: Pestillos de tapa de cepillo principal

A3 Robot (tapa superior abierta)

A3-1: Luz del indicador de WiFi

- Apagado: WiFi deshabilitada
- Parpadeo lento: esperando conexión
- Parpadeo rápido: conectando
- Luz fija: WiFi conectada

A3-2: Botón Restablecer

A3-3: Entrada de aire

A3-4: Sensor de distancia láser (LiDAR)

A3-5: Sensor de lavado de mopa

A3-6: Pestillo de depósito de agua

A3-7: Botón de posicionamiento

A3-8: Depósito de agua

A3-9: Módulo VibraRise

A3-10: Salida de aire

A4 Depósito de polvo

A4-1: Tapa del filtro

A4-2: Pestillo de depósito de polvo

A4-3: Pestillo de tapa

A4-4: Entrada de aire

A4-5: Filtro lavable

A5 Depósito de agua eléctrico

A5-1: Tapón

A5-2: Filtro de agua

A5-3: Pestillo de depósito de agua

A5-4: Puerto de autollenado

A6 Soporte de mopa VibraRise

A6-1: Módulo de vibración

A6-2: Ranura de fijación de paño de fregado

A6-3: Pestillo de soporte de mopa

A7 Paño de fregado VibraRise

A7-1: Almohadillas de velcro

A8 Cable de alimentación

A9 Pieza inferior

A10 Bolsa para polvo desechable

A11 Base de Vaciado, Lavado y Llenado

A11-1: Asa del depósito de agua

A11-2: Depósito de agua sucia

A11-3: Puerto de autollenado

A11-4: Baliza de localización de base

A11-5: Contactos de carga

A11-6: Banda de lavado

A11-7: Cepillo de mantenimiento de alta velocidad

A11-8: Pestillo de cepillo de mantenimiento

A11-9: Depósito de polvo

A11-10: Tapa de depósito de agua

A11-11: Depósito de agua limpia

A11-12: Pestillo de depósito de agua

A11-13: Luz del indicador de estado

- Pulsos de luz: vaciando/lavando la mopa
- Rojo: error en la base
- Luz apagada: cargando/apagado

A11-14: Filtro de agua

A11-15: Pieza inferior

A12 Almacenamiento del cable de alimentación

A12-1: Salidas de cable

A12-2: Puerto de alimentación

A12-3: Ranura de cable

Nota: El cable de alimentación puede salir por cualquier lado.

B Instalación

Información importante

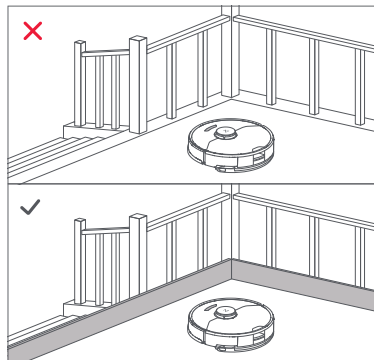
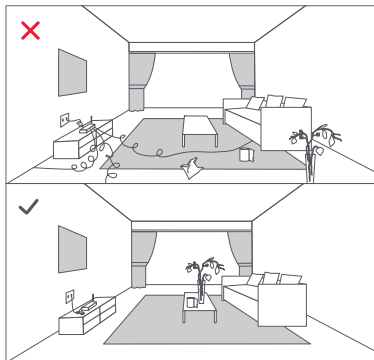

1. Antes de limpiar, recoja los cables y objetos dispersos por el suelo y cambie de lugar cualquier objeto inestable, frágil, peligroso o de valor. El robot aspirador puede atascarse, enredarse con ellos o arrollarlos, causando lesiones personales o daños materiales.
2. Cuando use el robot aspirador en una zona elevada, utilice siempre una barrera física segura para evitar caídas accidentales que puedan ocasionar lesiones personales o daños materiales.

Nota: Cuando utilice el robot aspirador por primera vez, sígalo durante toda su ruta de limpieza para observar qué problemas pueden surgir. El robot podrá limpiar por sí solo a partir de entonces.

B1 Ubicar la base de carga

- B1-1:** Coloque la base en un suelo duro y plano y extraiga la gomaespuma que protege durante el envío los componentes del cepillo de mantenimiento de alta velocidad situados en la parte inferior.
- B1-2:** Fije la pieza inferior presionando ambos lados de la pieza firmemente y después presionando la parte de conexión de la zona intermedia hasta oír un clic.

Nota: Desmonte los depósitos de agua y el depósito de polvo antes de mover la base.

- B1-3:** Conecte el cable de alimentación a la parte trasera de la base y guarde el cable sobrante dentro de la ranura de almacenamiento.

B1-4: Coloque la base en un suelo duro y plano (madera/baldosa/hormigón, etc.) y contra una pared plana. Mantenga como mínimo 0,5 m (1,6 pies) de espacio libre a cada lado, 1,5 m (4,9 pies) por delante y 1 m (3,3 pies) por encima. Asegúrese de que la ubicación cuente con buena recepción de señal WiFi para disfrutar de una mejor experiencia en la aplicación móvil y luego proceda a su encendido.

B1-5: Más de 0,5 m (1,6 pies)

B1-6: Más de 1,5 m (4,9 pies)

B1-7: Más de 1 m (3,3 pies)

Notas:

- Si el cable de alimentación cuelga hasta el suelo, el robot aspirador podría atraparlo, moviendo la base de carga y desconectándola.
- El indicador de la base permanece encendido mientras le llega corriente y se apaga cuando el robot aspirador se está cargando.
- El indicador de la base cambia a rojo si ocurre un error.
- Coloque la base en un suelo plano, lejos del fuego, el calor y el agua. Evite los espacios estrechos o los lugares en los que el robot pueda quedar suspendido en el aire.
- Si se coloca la base sobre una superficie blanda (alfombra/estera), podría inclinarse y ocasionar problemas al volver el robot a la base y al salir de ella.
- Mantenga la base alejada de la luz solar directa y de cualquier elemento que pueda bloquear la baliza de localización de la base de carga; de lo contrario, podría ocurrir que el robot no volviera a la base.
- No use la base sin el depósito de agua limpia, el depósito de agua sucia, el cepillo de mantenimiento de alta velocidad, el depósito de polvo, la bolsa para polvo o el filtro de agua.
- Mantenga la base conforme a las instrucciones de mantenimiento. No limpie la base con un paño o un pañuelo húmedo.
- Todas las bases están sujetas a pruebas con agua antes de salir de la fábrica. Es normal que quede una pequeña cantidad de agua en los conductos de la base.

B2 Encender y cargar el robot aspirador

Mantenga pulsado el botón  para encender el robot aspirador. Espere hasta que la luz de encendido se mantenga fija y coloque el robot aspirador en la base de carga. El robot aspirador está equipado con una batería recargable de iones de litio de alta eficiencia. Para conservar el rendimiento de la batería, mantenga el robot aspirador siempre cargado en condiciones normales de uso.

Nota: Si el nivel de batería es bajo, puede que el robot aspirador no se encienda. En este caso, conecte el robot a la base de carga.

B3 Fregado

Nota: Para evitar que se acumule demasiada suciedad durante el primer uso, debe aspirar el suelo al menos tres veces antes de empezar a fregar.

B3-1: Instalar el paño de fregado VibraRise

Introduzca el paño de fregado VibraRise por debajo a lo largo de la ranura y fíjelo firmemente en su sitio.

B3-2: Instalar el soporte de mopa

Deslice el soporte hacia adelante por debajo del depósito de agua. Oirá un chasquido cuando encaje en su posición.

B3-3: ADVERTENCIA

Riesgo de lesiones. Evite poner el dedo entre el soporte de mopa VibraRise y el depósito de agua.

Conexión a la aplicación

El robot aspirador es compatible con las aplicaciones Roborock y Xiaomi Home. Escoja la que mejor se adapte a sus necesidades.

1 Descargar la aplicación

Opción 1: busque "Roborock" en App Store o en Google Play, o escanee el código QR para descargar e instalar la aplicación.



Opción 2: busque "Xiaomi Home" en App Store o en Google Play o escanee el código QR para descargar e instalar la aplicación.



2 Restablecer la conexión WiFi

1. Abra la tapa superior y busque el indicador de WiFi.
2. Mantenga pulsados los botones  y  hasta que suene la alerta de voz "Restableciendo la conexión WiFi". El restablecimiento se completa cuando el indicador de WiFi parpadea lentamente. El robot aspirador esperará entonces a establecer una conexión.

Notas:

- Si no puede conectarse al robot aspirador por problemas con la configuración del router, porque haya perdido la contraseña o por cualquier otro motivo, restablezca la conexión WiFi y agregue el robot aspirador como un nuevo dispositivo.
- Después de restablecer la conexión WiFi, el robot activará su punto de acceso WiFi y la cámara para la configuración de la red. La cámara se utiliza para escanear códigos QR en la aplicación Roborock. La información obtenida por la cámara no se guarda en el dispositivo ni se transmite a un servidor. Una vez realizada correctamente la conexión o si no se escanea un código QR en 5 minutos, la cámara se apagará automáticamente.

3 Agregar dispositivos

Abra la aplicación Roborock y pulse el botón "Buscar dispositivo" o abra la aplicación Xiaomi Home y pulse en la esquina superior derecha sobre el icono "+". Siga las instrucciones para agregar el dispositivo.

Notas:

- Este proceso puede variar debido a las continuas actualizaciones que experimenta la aplicación. Siga las instrucciones que la aplicación le indique.
- Solo es compatible con redes WiFi de 2,4 GHz.
- Si el robot aspirador está esperando a establecer una conexión durante más de 1 hora, la WiFi se deshabilitará de forma automática. Para volver a conectarse, deberá restablecer antes la conexión WiFi.

Instrucciones



Llenar el depósito de agua limpia

Abra el depósito de agua limpia. Rellénelo con agua hasta la línea que indica la carga máxima. Cierre la tapa, bloquee el pestillo y coloque el depósito de vuelta en su lugar.

Notas:

- Para evitar que el robot se oxide o quede dañado, use únicamente limpiadores de suelo de la marca Roborock en el depósito de agua.
- Para evitar la deformación del depósito, no añada agua caliente en el depósito.
- Si el depósito de agua muestra marcas de agua, límpielas antes de volver a instalarlo.

Encendido/apagado

Mantenga pulsado el botón  para encender el robot aspirador. El indicador de encendido se iluminará y el robot entrará en modo de espera. Mantenga pulsado el botón  para apagar el robot aspirador y terminar el ciclo de limpieza.

Nota: El robot aspirador no puede apagarse mientras se está cargando.

Comenzar a limpiar

Pulse el botón  para empezar a limpiar. El robot aspirador planifica la ruta de limpieza de acuerdo con su exploración de la habitación. Divide cada habitación en zonas. Primero limpia los bordes de una zona y luego su interior, siguiendo un movimiento en zigzag. De esta manera, el robot recorre las zonas una a una limpiando su hogar de forma eficiente.

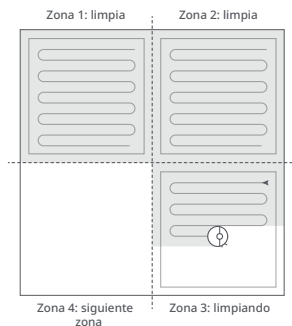

Notas:

- Para que el robot aspire y vuelva a la base de forma automática, encienda el robot cuando esté en la base. No mueva la base de sitio durante el proceso de limpieza.
- No es posible comenzar a limpiar con un nivel de batería demasiado bajo. El robot aspirador debe cargarse antes de comenzar a limpiar.
- Si la limpieza de una zona se completa en menos de 10 minutos, el robot aspirador la volverá a limpiar una segunda vez.
- Si la batería se agota durante una sesión de limpieza, el robot aspirador volverá automáticamente a la base de carga. Una vez cargado, continuará la limpieza donde la dejó.
- Si el soporte de mopa está instalado, el robot lo plegará automáticamente cuando vaya a limpiar alfombras. El usuario también puede configurar la alfombra como zona restringida desde la aplicación.
- Antes de comenzar tareas de fregado, asegúrese de que la mopa VibraRise está instalada correctamente.

Limpieza localizada

Pulse el botón  para empezar a limpiar una zona específica. Rango de limpieza: el robot limpia una superficie de 1,5 m (4,9 pies) x 1,5 m (4,9 pies) alrededor de sí mismo.

Nota: Al terminar la limpieza localizada, el robot aspirador volverá automáticamente al punto de partida y entrará en modo de espera.

Lavado automático de la mopa

Durante la limpieza, el robot determina de forma automática cuándo debe regresar a la base para lavar la mopa y cuándo debe rellenar el depósito de agua para maximizar el rendimiento de fregado.

Nota: Para permitir que el robot lave la mopa de forma automática, ponga en marcha el robot desde la base cuando esté completamente cargado. No mueva la base de sitio durante el proceso de limpieza.

Lavado de mopa activado manualmente

Durante la limpieza, presione cualquier botón para pausarla, a continuación mantenga pulsado el botón  para enviar el robot de vuelta a la base para el lavado de la mopa.

Vaciado automático

El vaciado automático comenzará cuando el robot vuelva a la base después de la limpieza.

Notas:

- Si la base no se ha vaciado en un periodo largo de tiempo, vacíe el depósito de polvo del robot manualmente y extraiga de la entrada de aire cualquier residuo para garantizar un rendimiento óptimo.
- Si es necesario, la función de vaciado automático puede deshabilitarse en la aplicación.

Vaciado activado manualmente



El vaciado puede activarse de forma manual presionando el botón  mientras el robot está cargando.

Nota: Evite realizar un vaciado manual frecuente.

Detener el vaciado

Pulse cualquier botón para detener el proceso de vaciado.

Pausa

Cuando el robot aspirador esté en funcionamiento, pulse cualquier botón para ponerlo en pausa. Luego pulse  para que reanude la limpieza o  para que vuelva a la base de carga.

Nota: Si coloca el robot aspirador en la base de forma manual mientras está en pausa, la sesión de limpieza en curso se dará por finalizada.

Suspensión

Si el robot aspirador permanece en pausa más de 10 minutos, entrará en modo de suspensión y el indicador de encendido parpadeará cada pocos segundos. Pulse cualquier botón para activarlo.

Notas:

- El robot aspirador no entrará en modo de suspensión mientras se esté cargando.
- El robot se apagará automáticamente tras permanecer en modo de suspensión más de 12 horas.

Modo DND (no molestar)

El periodo de DND predeterminado es de 22:00 a 08:00. Puede usar la aplicación para deshabilitar el modo DND o modificar el periodo de DND. Cuando el modo DND está activado, el robot no reanuda la limpieza automáticamente, la luz del indicador de encendido se atenúa y el volumen de los mensajes de voz baja.

Bloqueo de niños

Mantenga pulsado el botón  para habilitar o deshabilitar el bloqueo de niños. También se puede programar desde la aplicación. Una vez habilitado, cuando el robot aspirador esté parado, no responderá al pulsar los botones. Si el robot aspirador está limpiando o cargándose, se detendrá al pulsar cualquier botón.

Carga

Después de limpiar, el robot aspirador volverá a la base automáticamente para recargarse. Si está en pausa, pulse  para que el robot aspirador vuelva a la base de carga. Mientras el robot aspirador se esté cargando, el indicador de encendido emitirá pulsos de luz.

Nota: Si el robot aspirador no puede encontrar la base de carga, volverá a la última posición de partida automáticamente. Coloque el robot aspirador en la base de carga manualmente para cargarlo.

Error

Si se produce un error, el indicador de encendido parpadeará en rojo y se reproducirá una alerta de voz. Consulte la sección "Errores y problemas comunes" para solucionar cualquier posible problema.

Notas:

- El robot aspirador entrará en modo de suspensión automáticamente tras permanecer en estado de error más de 10 minutos.
- Si coloca el robot aspirador en la base mientras está en estado de error, la sesión de limpieza en curso se dará por finalizada.

Restablecer sistema

Si el robot aspirador no responde al pulsar los botones o no lo puede apagar, restablezca el sistema. Pulse el botón Restablecer y el robot se restablecerá automáticamente.

Nota: Una vez restablecido el sistema, las programaciones de limpiezas, los ajustes de WiFi, etc. volverán a los valores de fábrica.

Restaurar ajustes de fábrica

Si el robot aspirador no funciona correctamente después de restablecer el sistema, enciéndalo. Mantenga pulsados el botón  y el botón Restablecer hasta oír el mensaje de voz "Restoring the initial version" (restaurando la versión inicial). El robot aspirador se restaurará entonces a sus ajustes de fábrica.

Funciones de la aplicación

Mapas de limpieza

- Gestión multimapa
- Ruta de aspirado y fregado en tiempo real
- Visualización de alfombras
- Zonificación
- Edición de mapas

Personalizar modos de limpieza

- Limpieza programada
- Limpieza selectiva de habitaciones
- Por zonas
- Zonas restringidas, zonas de no fregado y paredes virtuales
- Personalizado
- Refuerzo para alfombras

Cambiar modo de limpieza

- Niveles de potencia de succión
- Niveles de intensidad de fregado

Información sobre el robot

- Historial de limpieza
- Nivel de batería
- Cuidado y mantenimiento

Más funciones

- Actualización de firmware
- Videollamada

Nota: Solo disponible en la aplicación Roborock.

- Ajuste de volumen
- Selección de idioma
- Modo no molestar
- Asistente de voz

Nota: Las funciones y detalles de la aplicación pueden sufrir ligeras modificaciones debido a sus continuas actualizaciones y adaptaciones.

🕒 Mantenimiento rutinario

🔴 C1 Cepillo principal

* Limpiar cada 2 semanas y sustituir cada 6-12 meses.

C1-1: Tapa del cepillo principal

C1-2: Pestillos

C1-3: Cepillo principal

C1-4: Tapones del cepillo principal

C1-5: Cojinete del cepillo principal

C1-6: Dele la vuelta al robot y presione los pestillos para retirar la tapa del cepillo principal.

C1-7: Extraiga el cepillo principal y retire el cojinete del cepillo principal.

C1-8: Gire los tapones del cepillo principal en la dirección de desbloqueo indicada para poder retirarlos.

C1-9: Después de retirar la suciedad y los cabellos enredados en ambos extremos del cepillo principal, vuelva a colocarlo y presione la tapa del cepillo principal para encajarla en su sitio.

Notas:

- Puede limpiar el cepillo principal con un paño húmedo. Déjelo secar al aire, alejado de la luz solar directa.
- No utilice desinfectantes ni limpiadores líquidos corrosivos para limpiar el cepillo principal.

🔴 C2 Cepillo lateral

* Limpiar cada mes y sustituir cada 3-6 meses.

1. Desenrosque el tornillo del cepillo lateral.
2. Retire y limpie el cepillo lateral. Vuelva a colocar el cepillo y apriete el tornillo.

C3 Rueda omnidireccional

* Limpiar cuando sea necesario.

C3-1: Utilice un destornillador pequeño u otra herramienta parecida para extraer la rueda haciendo palanca en el eje.

Nota: El soporte de la rueda omnidireccional no se puede extraer.

C3-2: Enjuague el eje y la rueda con agua para eliminar la suciedad y los cabellos atrapados. Seque la rueda y vuelva a montarla presionando para encajarla perfectamente en su sitio.

C4 Ruedas principales

* Limpiar cada mes.

Limpie las ruedas principales con un paño suave seco.

C5 Depósito de polvo

* Limpiar cuando sea necesario.

C5-1: Abra la tapa superior del robot aspirador y extraiga el depósito de polvo.

C5-2: Abra el depósito de polvo, retire el filtro y vacíe el depósito de polvo.

C5-3: Llene el depósito de polvo de agua limpia y cierre la tapa. Agite suavemente el depósito de polvo y vacíelo de agua sucia.

Nota: Para evitar posibles atascos, use solo agua limpia. No añada ningún tipo de limpiador líquido.

C5-4: Deje que el depósito de polvo y el filtro se sequen bien.

C6 Filtro lavable

* Limpiar cada 2 semanas y sustituir cada 6-12 meses.

C6-1: Abra la tapa del filtro y retire el filtro.

C6-2: Enjuague varias veces y golpee suavemente el filtro para eliminar toda la suciedad posible.

Nota: Para evitar posibles daños, no toque la superficie del filtro con las manos, con un cepillo ni con objetos duros.

C6-3: Deje secar el filtro durante 24 horas o hasta que esté completamente seco antes de volver a instalarlo.

Nota: Si es necesario, compre un filtro adicional para alternarlos.

C7 Depósito de agua

* Limpiar cuando sea necesario.

C7-1: Abra el depósito de agua y llénelo de agua limpia.

C7-2: Cíérrelo y agítelo suavemente.

C7-3: Vacíe el agua residual como se muestra en la imagen.

C8 Paño de fregado VibraRise

* Limpiar después de cada uso y sustituir cada 3-6 meses.

C8-1: Retire el paño de fregado VibraRise del soporte de mopa VibraRise. Limpie el paño de fregado VibraRise y déjelo secar al aire.

Nota: Si la mopa VibraRise no está limpia, la limpieza perderá efectividad. Límpiela antes de usarla.

C9 Sensores del robot aspirador

* Limpiar cada mes.

Use un paño suave seco para limpiar todos los sensores, incluyendo los siguientes:

C9-1: Reconocimiento de obstáculos ReactiveAI

C9-2: Sensor de pared

C9-3: Sensor de lavado de mopa

C9-4: Sensor de alfombra

C9-5: Sensores de desnivel

C10 Zonas de contactos de carga

* Limpiar cada mes.

Use un paño suave seco para limpiar los contactos de carga del robot y de la base.

Batería

El robot aspirador lleva integrada una batería recargable de iones de litio de alta eficiencia. Para conservar el rendimiento de la batería, mantenga el robot aspirador siempre cargado en condiciones normales de uso.

Nota: Si no va a usar el robot aspirador durante un tiempo prolongado, apáguelo y recárguelo al menos cada tres meses para evitar que la batería sufra daños por estar descargada.

C11 Mover la base

Desmonte los depósitos de agua y el depósito de polvo antes de mover la base. Agarre el asa de la parte trasera con una mano y la parte interna del frontal, tal y como se muestra. No agarre la pieza inferior, ya que no está diseñada para ser levantada.

C12 Depósito de agua sucia

* Limpiar cuando sea necesario.

Limpie el depósito de agua según sea necesario. Abra la tapa del depósito de agua sucia y vacíelo de agua sucia. Llene el depósito con agua limpia, cierre la tapa, asegúrela y agite el depósito. Vacíelo de agua sucia. Cierre la tapa y vuelva a instalarlo.

C13 Cepillo de mantenimiento de alta velocidad

* Limpiar cuando sea necesario y sustituir cada 6-12 meses.

Levante el pestillo del cepillo de mantenimiento y extraiga el cepillo, tal y como se muestra a continuación. Extraiga cualquier objeto enganchado en el cepillo de mantenimiento de alta velocidad y enjuague el cepillo hasta que esté limpio. Vuelva a instalar el cepillo y cierre el pestillo.

C14 Filtro de agua

* Limpiar cuando sea necesario.

Desbloquee el filtro de agua y extráigalo para su lavado. Use un paño suave seco para limpiar el depósito y luego vuelva a instalar el filtro. Presione el filtro hacia abajo hasta que oiga un clic que indique que se ha bloqueado correctamente.

C15 Sustituir la bolsa para polvo desechable

* Sustituir la bolsa para polvo desechable cuando esté llena.

C15-1: Levante el depósito de polvo y retire la bolsa verticalmente, como se muestra en la imagen.

Nota: Tirar del asa de la bolsa de polvo para extraerla sellarla la propia bolsa y evitará fugas.

C15-2: Deseche la bolsa para polvo y limpie los alrededores del filtro con un paño seco.

C15-3: Introduzca una nueva bolsa para polvo desechable. Deslícela hasta que llegue al fondo de la ranura y vuelva a instalar el depósito de polvo correctamente en su sitio.

Nota: Instale siempre una bolsa para polvo antes de volver a colocar la tapa superior del depósito de polvo para evitar que se produzca el vaciado automático sin la bolsa. También se puede deshabilitar la función de vaciado automático desde la aplicación.

C16 Limpiar el conducto de aire

* Limpiar cuando sea necesario.

Siga los siguientes pasos para limpiar el conducto de aire y evitar bloqueos.

C16-1: Extraiga el depósito de agua limpia, el depósito de agua sucia y el depósito de polvo.

C16-2: Extraiga el filtro de agua y limpie cualquier marca de agua con un paño.

C16-3: Coloque la base boca abajo con cuidado sobre una superficie firme cubierta con una toalla suave.

C16-4: Desenrosque los ocho tornillos y retire la tapa.

C16-5: Limpie el conducto de aire y su tapa con un paño seco.

C16-6: Vuelva a instalar la tapa y atorníllela en su sitio.

Parámetros básicos

Robot

Modelo	S270RR
Batería	Batería de iones de litio de 14,4 V/5200 mAh
Peso	4,7 kg aprox.
Entrada nominal	20 V ~ 1,2 A
Tiempo de carga	<6 horas

Nota: El número de serie se encuentra en una pegatina en la parte inferior del robot aspirador.

Base de Vaciado, Lavado y Llenado

Nombre	Base de Vaciado, Lavado y Llenado
Modelo	EWFD01HRR, EWFD02HRR
Tensión nominal de entrada	220-240 VCA
Frecuencia nominal	50-60 Hz
Entrada nominal (recogida de suciedad)	5 A
Entrada nominal (carga)	0,5 A
Salida nominal	20 VCC 1,8 A
Carga de batería	Batería de iones de litio de 14,4 V/5200 mAh

Errores y problemas comunes

Escanee el siguiente código QR para ver los Errores y problemas comunes en francés, alemán, italiano, español, polaco, noruego y sueco.



Para servicios posventa, contacte con nuestro servicio de atención al cliente por correo electrónico:

Asistencia en Europa:

support@roborock-eu.com

Asistencia en Australia:

service@roborock.com.au

Roborock S7 MaxV Ultra

Instrukcja obsługi robota odkurzającego

Przed użyciem produktu uważnie przeczytaj tę instrukcję z diagramami i przechowuj ją odpowiednio do późniejszego użycia.

Spis treści

- 068 Informacje dotyczące bezpieczeństwa
- 069 Objaśnienie symboli międzynarodowych
- 070 Opis produktu
- 071 Instalacja
- 072 Łączenie się z aplikacją
- 073 Instrukcje
- 075 Rutynowa konserwacja
- 077 Podstawowe parametry
- 078 Błędy i typowe problemy

Informacje dotyczące bezpieczeństwa

Ograniczenia

OSTRZEŻENIE

- Do ładowania akumulatora należy używać wyłącznie odłączanego zasilacza Roborock CDZ11RR, CDZ12RR, AED01HRR, AED02HRR, EWFD01HRR lub EWFD02HRR dostarczanego z tym produktem.
- Nie należy używać tego produktu na podwyższonych powierzchniach bez barier, takich jak podłoga na strychu, odkryty taras czy górna powierzchnia mebli.
- Aby uniknąć zablokowania produktu i uszkodzenia wartościowych przedmiotów, przed rozpoczęciem odkurzania należy usunąć z podłogi lekkie rzeczy (takie jak plastikowe torby) i delikatne przedmioty (takie jak wazy).
- Nie należy używać produktu do odkurzania twardych lub ostrych przedmiotów (takich jak odpady dekoracyjne, szkło i gwoździe).
- Przed przystąpieniem do czyszczenia lub konserwacji produktu należy go wyłączyć i wyjąć wtyczkę z gniazdka.
- W przypadku przechowywania robota należy go całkowicie naładować i wyłączyć, a następnie umieścić go w chłodnym i suchym miejscu. Aby zapobiec nadmiernemu rozładowaniu akumulatora, należy go ładować co najmniej co trzy miesiące.
- Nie ustawiaj żadnych przedmiotów w pobliżu wlotu ssania stacji dokującej.
- Nie wkładaj palców w spoinę stacji dokującej, aby uniknąć możliwych obrażeń ciała.
- Nie używaj produktu w pomieszczeniu, gdzie śpią niemowlęta lub dzieci.
- Nie przenoś produktu, trzymając go za podstawę stacji dokującej lub pojemnik na kurz.
- Upewnij się, że robot jest zgodny ze stacją dokującą, w innej sytuacji opróżnianie lub ładowanie mogą się nie powieść.
- Nie używaj stacji dokującej do zbierania kamieni, ścinków papieru lub innych przedmiotów, które mogą zablokować kanał zasysający. Jeżeli kanał zasysający zostanie zablokowany, należy niezwłocznie go wyczyścić.
- Umieść stację dokującą na płaskiej podłodze z daleka od ognia, wysokiej temperatury i wody. Unikaj wąskich przestrzeni lub miejsc, w których robot może być zawieszony w powietrzu.
- Nie należy umieszczać na produkcie lub stacji dokującej żadnych przedmiotów (w tym dzieci i zwierząt domowych) ani zastaniać urządzenia żadnymi przedmiotami (w tym pokrywą pyłoszczelną), niezależnie od tego, czy jest ona używana czy nie.
- Nie zbieraj przedmiotów palących się lub dymiących, takich jak papierosy, zapalki lub gorący popiół.
- Nie używaj stacji dokującej do zbierania przedmiotów palnych lub wybuchowych, takich jak zapalniczka, benzyna i toner stosowany w drukarkach bądź kopiarkach.

Informacje dotyczące bezpieczeństwa

Akumulator i ładowanie

OSTRZEŻENIE

- Zawsze należy korzystać z prawidłowo uziemionego gniazda elektrycznego, aby uniknąć ryzyka porażenia prądem. Jeśli takie gniazdo nie jest dostępne, należy skorzystać z pomocy wykwalifikowanego elektryka.
- Aby uniknąć zagrożenia spowodowanego niezamierzonym zresetowaniem wyłącznika termicznego, urządzenie nie może być zasilane przez zewnętrzne urządzenie przełączające, takie jak zegar sterujący, ani podłączone do obwodu, który jest regularnie włączany i wyłączany przez zakład energetyczny.
- Upewnić się, że napięcie zasilające jest zgodne z wymaganiami podanymi na stacji dokującej.
- Stosować tylko dostarczony z produktem przewód zasilający, aby zapobiec ewentualnemu dymowi, wysokiej temperaturze lub pożarowi.
- Nie używać produktu z żadnymi zasilaczami, ponieważ może to spowodować niebezpieczeństwo i utratę gwarancji.
- Jeżeli stacja dokująca znajduje się w miejscu narażonym na burze lub z niestabilnym napięciem, należy zastosować środki ochrony.
- Należy odłączyć przewód zasilający przed odłożeniem stacji dokującej do przechowywania.

Objaśnienie symboli międzynarodowych

~ - Symbol PRĄDU PRZEMIENNEGO [symbol IEC 60417-5032 (2009-02)]

— - Symbol PRĄDU STAŁEGO [symbol IEC 60417-5031 (2009-02)]

⊕ - Symbol UZIEMIENIA [symbol IEC 60417-5019 (2009-02)]

A Opis produktu

A1 Robot (widok z góry)



Zasilanie/odkurzanie

- Naciśnij i przytrzymaj, aby wyłączyć lub wyłączyć robota
- Naciśnij, aby rozpocząć czyszczenie

Kontrolka zasilania

- Biała: poziom naładowania baterii $\geq 20\%$
- Czerwona: poziom naładowania baterii $< 20\%$
- Pulsująca: ładowanie lub uruchamianie w toku
- Migająca czerwona: błąd



—Odkurzenie punktowe / blokada przed dziećmi

- Naciśnij, aby odkurzać punktowo
- Naciśnij i przytrzymaj przez 3 sekundy, aby włączyć/wyłączyć blokadę przed dziećmi



—Stacja dokująca

- Naciśnij, aby powrócić do stacji dokującej / rozpocząć opróżnianie
- Naciśnij i przytrzymaj, aby umyć mopą

Uwaga: naciśnij dowolny przycisk, aby zatrzymać do robota podczas sprzątania lub zjazdu do stacji dokującej.

A1-1 – Zderzak pionowy

A1-2 – Mikrofon

- Stosuj przy połączeniach wideo

Uwaga: dostępne tylko w aplikacji Roborock.

A1-3 – Kontrolka statusu

- Biała: odkurzenie
- Niebieska: odkurzenie i mopowanie
- Pomarańczowa: ostrzeżenie
- Zielona: dokowanie/ładowanie

A1-4 – Czujnik ściany

A1-5 – Zderzak

A1-6 – Styki ładujące

A1-7 – Wykrywacz przeszkód ReactiveAI

A1-8 – Światło wypełniające LED

A2 Robot (widok z dołu)

A2-1 – Czujniki krawędzi

A2-2 – Czujnik dywanu

A2-3 – Kółko wielokierunkowe

A2-4 – Styki ładujące

A2-5 – Szczotka boczna

A2-6 – Kółko główne

A2-7 – Szczotka główna

A2-8 – Zatraski pokrywy szczotki głównej

A3 Robot (górną pokrywa otwarta)

A3-1 – Kontrolka WiFi

- Wyl.: WiFi wyłączone
- Miga powoli: oczekiwanie na połączenie
- Miga szybko: łączenie
- Stałe światło: połączono z WiFi

A3-2 – Przycisk resetowania

A3-3 – Wlot powietrza

A3-4 – Czujnik LiDAR

A3-5 – Czujnik mopowania

A3-6 – Zatrask zbiornika na wodę

A3-7 – Przycisk pozycjonowania

A3-8 – Zbiornik na wodę

A3-9 – Moduł VibraRise

A3-10 – Wylot powietrza

A4 Pojemnik na śmieci

A4-1 – Pokrywa filtra

A4-2 – Zatrask pojemnika na śmieci

A4-3 – Zatrask pokryw

A4-4 – Wlot powietrza

A4-5 – Filtr zmywalny

A5 Elektryczny zbiornik na wodę

A5-1 – Ogranicznik

A5-2 – Filtr wody

A5-3 – Zatrask zbiornika na wodę

A5-4 – Port samouzupelniający

A6 Nakładka mopująca VibraRise

A6-1 – Moduł wibracyjny

A6-2 – Szczelina do mocowania ściereczki do mopa

A6-3 – Zatraski nakładki mopującej

A7 Ściereczka do mopa VibraRise

A7-1 – Ściereczki z rzepami

A8 Przewód zasilający

A9 Podstawa stacji dokującej

A10 Jednorazowy worek na kurz

A11 Stacja dokująca z funkcją automatycznego mycia i napełniania

A11-1 – Rączka zbiornika na wodę

A11-2 – Zbiornik na brudną wodę

A11-3 – Port samouzupelniający

A11-4 – Nadajnik lokalizacyjny stacji dokującej

A11-5 – Styki ładujące

A11-6 – Listwa myjąca

A11-7 – Szybka szczotka do konserwacji

A11-8 – Zatrzask szczotki do konserwacji

A11-9 – Pojemnik na kurz

A11-10 – Pokrywa zbiornika na wodę

A11-11 – Zbiornik na czystą wodę

A11-12 – Zatrzask zbiornika na wodę

A11-13 – Światło wskaźnika statusu

- Pulsująca: opróżnianie / mop myjący
- Czerwona: błąd stacji dokującej
- Zgaszona: ładowanie/zasilanie wyłączone

A11-14 – Filtr wody

A11-15 – Podstawa stacji dokującej

A12 Schowek na przewód zasilający

A12-1 – Wyloty kabla

A12-2 – Port zasilania

A12-3 – Przyłącze kablowe

Uwaga: kabel zasilania może wychodzić z dowolnej strony.

B Instalacja

Ważne informacje

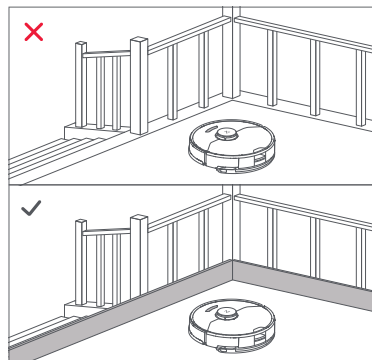
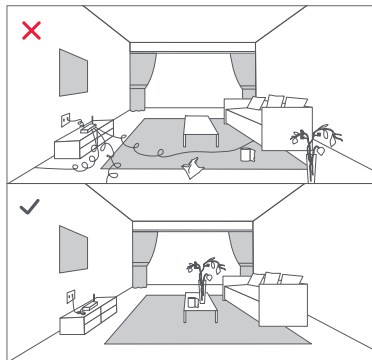

1. Usuń z podłogi przewody i luźne przedmioty oraz przeniesz wszelkie niestabilne, delikatne, cenne lub niebezpieczne przedmioty, aby zapobiec obrażeniom ciała lub uszkodzeniu mienia w wyniku wciągnięcia, uderzenia lub przewrócenia przez robota.
2. W przypadku użycia robota na pewnej wysokości należy zawsze używać bezpiecznej bariery fizycznej zapobiegającej przypadkowemu upadkowi urządzenia, który mógłby skutkować obrażeniami ciała lub uszkodzeniem mienia.

Uwaga: przy pierwszym użyciu robota należy podążać za nim na całej jego trasie odkurzania i zwracać uwagę na potencjalne problemy. Robot będzie w stanie samodzielnie odkurzać w przyszłych użyciach.

B1 Ustawienie stacji dokującej

B1-1 – Umieść stację dokującą na twardej, płaskiej podłodze i usuń gąbkę użytą do zabezpieczenia elementów szybkiej szczotki do konserwacji na dole.

B1-2 – Dołącz podstawę poprzez wciśnięcie w dół obu boków podstawy, a następnie zdecydowane naciśnięcie łączącej je części, aż do usłyszenia kliknięcia.

Uwaga: usuń zbiorniki na wodę oraz pojemnik na kurz przed przeniesieniem stacji dokującej.

B1-3 – Podłącz przewód zasilający z tyłu stacji dokującej i umieść jego nadmiar w szczelinie schowka.

B1-4 – Umieść stację dokującą na twardej i płaskiej podłodze (drewno/plytki/beton itd.), przy ścianie. Zachowaj co najmniej 0,5 m odstępów z każdego boku, 1,5 m z przodu i 1 m na górze. Upewnij się, że dana lokalizacja ma dobrą siłę sygnału WiFi, aby zapewnić sobie lepszą obsługę aplikacji mobilnej, a następnie włącz ją.

B1-5 – więcej niż 0,5 m (1,6 stopy)

B1-6 – więcej niż 1,5 m (4,9 stopy)

B1-7 – więcej niż 1 m (3,3 stopy)

Uwagi:

- Jeśli przewód zasilający będzie zwiisał pionowo do podłogi, może zostać chwycony przez robota, co spowoduje przesunięcie lub odłączenie stacji dokującej.
- Kontrolka stacji dokującej jest włączona, gdy stacja dokująca jest zasilana, a wyłączona, gdy robot jest ładowany.
- Wskaźnik stacji dokującej zmieni kolor na czerwony, jeśli wystąpi błąd.
- Umieść stację dokującą na płaskiej podłodze z daleka od ognia, wysokiej temperatury i wody. Unikaj wąskich przestrzeni lub miejsc, w których robot może być zawieszony w powietrzu.
- Umieszczenie stacji dokującej na miękkiej powierzchni (dywan/mata) może spowodować jej przechylenie i doprowadzić do problemów z dokowaniem oraz odsuwaniem.
- Trzymaj stację dokującą z daleka od bezpośredniego nasłonecznienia lub miejsc, które mogą blokować nadajnik lokalizacyjny stacji dokującej; w przeciwnym razie robot może do niej nie wrócić.
- Nie używaj stacji dokującej bez zbiornika na czystą wodę, zbiornika na brudną wodę, szybkiej szczotki do konserwacji, pojemnika na kurz, worka na kurz lub filtra wody.
- Konserwuj stację dokującą zgodnie z instrukcją konserwacji. Nie czyść stacji dokującej mokrą ściereczką lub chusteczką.
- Wszystkie stacje dokujące są poddawane testom z wykorzystaniem wody, zanim opuszczą fabrykę. Jest to normalne, że mała ilość wody pozostanie w kanalikach stacji dokującej.

B2 Włączanie i ładowanie robota

Naciśnij i przytrzymaj przycisk , aby wyłączyć robota. Poczekaj aż lampka zasilania zacznie świecić stałym światłem, a następnie umieść robota w stacji dokującej w celu naładowania. Robot jest wyposażony w wysokowydajny akumulator litowo-jonowy. Aby utrzymać wysoką wydajność baterii, podczas normalnego użytkowania należy utrzymywać robota w stanie naładowania.

Uwaga: robot może się nie włączyć, jeśli poziom naładowania baterii jest niski. W takim przypadku należy podłączyć robota do stacji dokującej.

B3 Mopowanie

Uwaga: aby zapobiec nadmiernemu gromadzeniu się brudu podczas pierwszego użycia, podłogi powinny zostać odkurzone co najmniej trzy razy przed pierwszym cyklem mopowania.

B3-1 – Zakładanie ściereczki do mopa VibraRise

Wsuń ściereczki do mopa VibraRise w szczelinę do mocowania ściereczki i mocno dociśnij.

B3-2 – Montaż nakładki mopującej

Wsuń uchwyt pod zbiornik na wodę. Kliknięcie oznacza, że uchwyt został zablokowany na miejscu.

B3-3 – OSTRZEŻENIE

Ryzyko urazów. Nie wkładaj palców pomiędzy nakładkę mopującą VibraRise a zbiornik na wodę.

Łączenie się z aplikacją

Ten robot obsługuje aplikacje Roborock i Xiaomi Home. Wybierz tę, która najlepiej odpowiada Twoim potrzebom.

1 Pobieranie aplikacji



Opcja 1: wyszukaj zwrot „Roborock” w App Store lub Google Play lub zeskanuj poniższy kod QR, aby pobrać i zainstalować aplikację.



Opcja 2: wyszukaj zwrot „Xiaomi Home” w App Store lub Google Play albo zeskanuj poniższy kod QR, aby pobrać i zainstalować aplikację.



2 Resetowanie WiFi

1. Otwórz górną pokrywę i znajdź kontrolkę WiFi.
2. Naciśnij i przytrzymaj przyciski  i , aż usłyszysz ostrzeżenie głosowe „Resetting WiFi”(Resetowanie WiFi). Reset jest zakończony, gdy kontrolka WiFi zacznie powoli migać. Robot będzie wtedy czekał na nawiązanie połączenia.

Uwagi:

- Jeśli nie możesz się połączyć z robotem z powodu konfiguracji routera, zapomnianego hasła lub z jakiegokolwiek innego powodu, zresetuj WiFi i dodaj swojego robota jako nowe urządzenie.
- Po zresetowaniu WiFi robot aktywuje swój hotspot WiFi i aparat w celu konfiguracji sieci. Aparat jest wykorzystywany do skanowania kodów QR w aplikacji Roborock. Informacje uzyskane dzięki aparatowi nie zostaną zapisane ani przesłane do serwera. Po pomyślnym połączeniu lub jeśli kod QR nie zostanie zeskanowany w ciągu 5 minut, aparat wyłączy się automatycznie.

3 Dodawanie urządzenia

Otwórz aplikację Roborock, wybierz „Szukaj urządzenia” lub otwórz aplikację Xiaomi Home, wybierz „+” w prawym górnym rogu i dodaj urządzenie zgodnie z instrukcjami w aplikacji.

Uwagi:

- Rzeczywisty proces może się różnić z powodu ciągłych aktualizacji aplikacji. Postępuj zgodnie z instrukcjami podawanymi w aplikacji.
- Obsługiwana jest tylko sieć WiFi 2,4 GHz.
- Jeśli robot czeka dłużej niż godzinę na połączenie, WiFi zostanie automatycznie wyłączone. W przypadku konieczności ponownego połączenia należy zresetować WiFi przed kontynuowaniem.

Instrukcje



Napełnianie zbiornika na czystą wodę

Otwórz zbiornik czystej wody. Napełnij go wodą do osiągnięcia linii wyznaczającej maksymalny poziom. Zamknij pokrywę i zatrask, a następnie umieść zbiornik na miejscu.

Uwagi:

- Aby zapobiec korozji lub uszkodzeniu, do zbiornika na wodę należy wlewać wyłącznie środek do czyszczenia podłóg marki Roborock.
- Aby uniknąć deformacji zbiornika na wodę, nie należy umieszczać w nim gorącej wody.
- Jeśli w zbiorniku pozostaną ślady po wodzie, wytrzyj je przed ponowną instalacją.

Wł./Wył.

Naciśnij i przytrzymaj przycisk , aby włączyć robota. Włączy się kontrolka zasilania, a robot przejdzie w tryb gotowości. Naciśnij i przytrzymaj przycisk , aby wyłączyć robota i zakończyć cykl odkurzania.

Uwaga: robota nie można wyłączyć podczas ładowania.

Rozpoczęcie odkurzania

Aby rozpocząć odkurzanie, naciśnij przycisk . Robot zaplanuje swoją trasę na podstawie skanu pomieszczenia. Dzieli on pomieszczenie na strefy, przemieszczając się najpierw po jej krawędziach, a następnie zygazkiem wewnątrz niej. W ten sposób robot czyści wszystkie strefy po kolei, efektywnie sprzątając pomieszczenia.

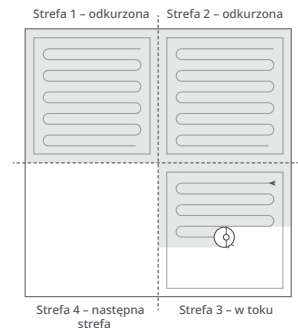

Uwagi:

- Aby umożliwić robotowi automatyczne odkurzanie i powrót do stacji dokującej, uruchom robota ze stacji dokującej. Nie przemieszczaj stacji dokującej podczas sprzątania.
- Odkurzanie nie może zostać rozpoczęte, jeśli poziom naładowania akumulatora jest zbyt niski. Przed rozpoczęciem sprzątania należy naładować robota.
- Jeśli sprzątanie zostanie zakończone w ciągu 10 minut, obszar zostanie wysprzątany dwukrotnie.
- Jeśli podczas sprzątania bateria się rozładuje, robot automatycznie powróci do stacji dokującej. Po naładowaniu baterii robot będzie kontynuował pracę od miejsca, w którym ją przerwał.
- Po zamocowaniu nakładki mopującej robot będzie ją chował podczas czyszczenia dywanu. Aby uniknąć wjeżdżania robota na dywan, możesz również oznaczyć go w aplikacji jako strefę zakazaną.
- Przed rozpoczęciem każdego cyklu mopowania upewnij się, że nakładka mopująca VibraRise została poprawnie założona.

Odkurzanie punktowe

Naciśnij przycisk , aby rozpocząć odkurzanie punktowe.

Zakres odkurzania: Robot odkurza kwadratowy obszar o wymiarach 1,5 m (4,9 ft) × 1,5 m (4,9 ft).

Uwaga: po odkurzaniu punktowym robot automatycznie powróci do punktu początkowego i przejdzie w tryb gotowości.

Automatyczne mycie mopa

W trakcie czyszczenia robot automatycznie określa, kiedy powinien wrócić do stacji dokującej w celu umycia mopa i napełnienia zbiornika na wodę dla maksymalizacji wydajności mopowania.

Uwaga: aby umożliwić robotowi automatyczne mycie mopa, uruchom robota z poziomu stacji dokującej po tym, jak zostanie w pełni naładowany. Nie przemieszczaj stacji dokującej podczas sprzątania.

Ręcznie aktywowane mycie mopa

Podczas czyszczenia naciśnij dowolny przycisk, aby je zatrzymać, a następnie przytrzymaj przycisk , aby wysłać robota do mycia mopa.

Automatyczne opróżnianie

Automatyczne opróżnianie rozpocznie się po powrocie robota do stacji dokującej po czyszczeniu.

Uwagi:

- Jeśli stacja dokująca nie była opróżniana przez dłuższy czas, opróżnij pojemnik na kurz robota ręcznie i wyczyść wlot powietrza ze wszelkich drobinek kurzu, aby zapewnić urządzeniu optymalną wydajność.
- Jeśli będzie to konieczne, automatyczne opróżnianie może być wyłączone w aplikacji.

Ręcznie aktywowane opróżnianie



Opróżnianie może być uruchamiane również poprzez naciśnięcie przycisku  podczas ładowania robota.

Uwaga: unikaj częstego opróżniania ręcznego.

Zatrzymywanie opróżniania

Naciśnij dowolny przycisk, aby zatrzymać opróżnianie.

Pauza

Kiedy robot pracuje, naciśnij dowolny przycisk, aby wstrzymać pracę. Naciśnij przycisk , aby wznowić odkurzanie, lub przycisk , aby odesłać go z powrotem do stacji dokującej.

Uwaga: umieszczenie robota w trybie wstrzymania w stacji dokującej kończy aktualny cykl czyszczenia.

Czuwanie

Jeśli praca robota zostanie wstrzymana na ponad 10 minut, przejdzie on w tryb czuwania, a jego kontrolka zasilania będzie migać co kilka sekund. Naciśnij dowolny przycisk, aby uaktywnić robota.

Uwagi:

- Robot przechodzi w stan czuwania podczas ładowania.
- Robot wyłączy się automatycznie, jeśli zostanie pozostawiony w trybie czuwania przez dłużej niż 12 godzin.

Tryb DND

Domyślny czas uruchomienia trybu Nie przeszkadzać (ang. Do Not Disturb, DND) to okres pomiędzy godziną 22.00 a 8.00. Aby zablokować lub zmodyfikować funkcję trybu DND, użyj aplikacji. Kiedy tryb DND jest aktywny, robot nie będzie automatycznie wznowiał czyszczenia, wskaźnik zasilania będzie przyciemniony, a głośność komunikatów głosowych będzie zmniejszona.

Blokada przed dziećmi

Naciśnij i przytrzymaj przycisk , aby włączyć/wyłączyć blokadę przed dziećmi. Opcję tę można także zmienić za pomocą aplikacji. Po jej uruchomieniu robot nie będzie reagował na naciskanie żadnych przycisków, gdy nie pracuje. Naciśnij dowolny przycisk, aby zatrzymać robota podczas sprzątania lub dokowania.

Ładowanie

Po odkurzeniu robot automatycznie powróci do stacji dokującej w celu naładowania baterii. W trybie wstrzymania naciśnij przycisk , aby wysłać robota z powrotem do stacji dokującej. Podczas ładowania robota kontrolka zasilania będzie migać.

Uwaga: jeśli robot nie będzie mógł znaleźć stacji dokującej, automatycznie powróci do miejsca, w którym został włączony. Umieść robota w stacji dokującej ręcznie, aby go naładować.

Błąd

Jeśli wystąpi błąd, kontrolka zasilania będzie migać na czerwono i rozlegnie się alarm głosowy. Rozwiązania można znaleźć w części „Błędy i typowe problemy”.

Uwagi:

- Robot automatycznie wejdzie w tryb uśpienia, jeśli pozostanie w stanie błędu przez ponad 10 minut.
- Umieszczenie nieprawidłowo działającego robota w stacji dokującej zakończy bieżące sprzątanie.

Reset systemu

Jeśli robot nie reaguje na naciśnięcie przycisku lub nie można go wyłączyć, zresetuj system. Naciśnij przycisk resetu, aby automatycznie zresetować robota.

Uwaga: po zresetowaniu systemu zaplanowane cykle odkurzania, ustawienia WiFi itp. zostaną przywrócone do ustawień fabrycznych.

Przywracanie ustawień fabrycznych

Jeśli robot nie działa poprawnie po zresetowaniu systemu, należy go wyłączyć. Naciśnij i przytrzymaj przycisk , a jednocześnie naciśnij przycisk Reset, aż usłyszysz komunikat głosowy „Restoring the initial version” (Przywracanie wersji początkowej). Następnie robot zostanie przywrócony do ustawień fabrycznych.

Funkcje aplikacji

Mapa sprzątania

- Zarządzanie wieloma mapami
- Droga odkurzania i mopowania w czasie rzeczywistym
- Wyświetlanie dywanu
- Podział mapy na strefy
- Edycja mapy

Niestandardowe tryby sprzątania

- Zaplanowany
- Wybrane pomieszczenie
- Strefa
- No-Go Zones (Strefy zakazane), No-Mop Zones (Strefy bez mopowania) i Invisible Wall (Wirtualna ściana)
- Indywidualny
- Większa siła ssania na dywanie

Przełącznik trybów sprzątania

- Poziomy mocy ssania
- Poziomy intensywności mopowania

Informacje na temat robota

- Historia sprzątania
- Poziom naładowania
- Pielęgnacja i konserwacja

Więcej funkcji

- Aktualizacja oprogramowania
- Połączenie wideo

Uwaga: dostępne tylko w aplikacji Roborock.

- Regulacja głośności
- Wybór języka
- Tryb „Nie przeszkadzać”
- Wsparcie asystenta głosowego

Uwaga: funkcje i szczegóły aplikacji mogą się różnić z powodu jej ciągłego rozwoju i aktualizacji.

Rutynowa konserwacja

Szczotka główna

* Czyść co 2 tygodnie i wymieniaj co 6-12 miesięcy.

C1-1 – Pokrywa szczotki głównej

C1-2 – Zatrzaski

C1-3 – Szczotka główna

C1-4 – Nakrywka szczotki głównej

C1-5 – Łożysko szczotki głównej

C1-6 – Odwróć robota i naciśnij zatrzaski, aby zdjąć pokrywę szczotki głównej.

C1-7 – Wyjmij główną szczotkę, a następnie wyjmij łożysko szczotki głównej.

C1-8 – Obróć nakrywkę szczotki głównej w kierunku odblokowania i zdejmij je.

C1-9 – Po usunięciu zaplątanych włosów lub brudu na obu końcach szczotki głównej zainstaluj ją ponownie; naciśnij pokrywę szczotki głównej, aby zablokować ją na miejscu.

Uwagi:

- Szczotkę główną należy przetrzeć mokrą szmatką i pozostawić do wyschnięcia z dala od bezpośredniego działania promieni słonecznych.
- Do czyszczenia szczotki głównej nie należy używać żrących detergentów ani środków dezynfekcyjnych.

Szczotka boczna

* Czyść co miesiąc i wymieniaj co 3-6 miesięcy.

1. Odkręć śrubę szczotki bocznej.

2. Wyjmij i oczyść szczotkę boczną. Ponownie zainstaluj szczotkę i dokręć śrubę.

C3 Kółko wielokierunkowe

* Czyścić wedle potrzeby.

C3-1 – Użyj narzędzia, np. małego śrubokręta, aby podważyć osie i wyjąć kółko.

Uwaga: wspornika kółka wielokierunkowego nie można zdejmować.

C3-2 – Wypłucz kółko i oś, aby usunąć wszelkie włosy i zabrudzenia. Wysusz i ponownie zamocuj kółko, mocno wciskając je na miejsce.

C4 Kółka główne

* Czyścić co miesiąc.

Kółka główne czyść za pomocą miękkiej suchej szmatki.

C5 Pojemnik na śmieci

* Czyścić wedle potrzeby.

C5-1 – Otwórz górną pokrywę robota i wyjmij pojemnik na śmieci.

C5-2 – Otwórz pojemnik na śmieci i wyjmij filtr, a następnie opróżnij pojemnik na śmieci.

C5-3 – Napełnij pojemnik na śmieci czystą wodą i zamknij pokrywę. Delikatnie potrząśnij pojemnikiem na śmieci, a następnie wylej brudną wodę.

Uwaga: aby zapobiec zatkaniu, należy używać wyłącznie czystej wody bez płynu do mycia.

C5-4 – Pozostaw pojemnik na śmieci oraz zmywalny filtr do wyschnięcia.

C6 Filtr zmywalny

* Czyścić co 2 tygodnie i wymieniaj co 6–12 miesięcy.

C6-1 – Otwórz pokrywę filtra i wyjmij filtr.

C6-2 – Kilkakrotnie przepłucz i postukaj w filtr, aby usunąć jak najwięcej zanieczyszczeń.

Uwaga: nie dotykaj powierzchni filtra rękami, szczotką ani twardymi przedmiotami, aby uniknąć potencjalnych uszkodzeń.

C6-3 – Przed ponownym zainstalowaniem filtra odczekaj 24 godziny aż do całkowitego wyschnięcia.

Uwaga: dokup dodatkowy filtr i w razie potrzeby stosuj go zamiennie.

C7 Zbiornik na wodę

* Czyścić wedle potrzeby.

C7-1 – Otwórz zbiornik wody i napełnij go czystą wodą.

C7-2 – Zamknij zbiornik wody i potrząśnij nim delikatnie.

C7-3 – Pozostałą wodę wylej w sposób pokazany na rysunku.

C8 Ściereczka do mopa VibraRise

* Czyścić po każdym użyciu i wymieniaj co 3–6 miesięcy.

C8-1 – Wyjmij ściereczkę mopa VibraRise z nakładki mopującej VibraRise. Oczyszcz ściereczkę mopa VibraRise i osusz ją na powietrzu.

Uwaga: brudna ściereczka mopa VibraRise wpływa na skuteczność mopowania. Przed użyciem wypłucz ją.

C9 Czujniki robota

* Czyść co miesiąc.

Użyj miękkiej, suchej szmatki, aby wytrzeć i wyczyścić wszystkie czujniki, w tym:

C9-1 – Wykrywacz przeszkód ReactiveAI

C9-2 – Czujnik ściany

C9-3 – Czujnik mopowania

C9-4 – Czujnik dywanu

C9-5 – Czujniki krawędzi

C10 Obszary styków ładujących

* Czyść co miesiąc.

Użyj miękkiej, suchej szmatki do wytarcia styków ładowania w robocie i stacji dokującej.

Bateria

Robot jest wyposażony we wbudowaną, wysokowydajną baterię litowo-jonową. Aby utrzymać wysoką wydajność baterii, podczas normalnego użytkowania należy utrzymywać robota w stanie naładowania.

Uwaga: jeśli robot nie będzie używany przez dłuższy czas, należy go wyłączyć i doładowywać co najmniej co trzy miesiące, aby uniknąć uszkodzenia w wyniku nadmiernego rozładowania.

C11 Przeniesienie stacji dokującej

Usuń zbiorniki na wodę oraz pojemnik na kurz przed przeniesieniem stacji dokującej. Chwyć za uchwyt z tyłu jedną ręką i za wewnętrzną część z przodu, jak pokazano na obrazku. Nie chwytaj za podstawę, ponieważ nie została ona zaprojektowana z myślą o podnoszeniu.

C12 Zbiornik na brudną wodę

* Czyść wedle potrzeby.

Wyczyść zbiornik na brudną wodę w razie potrzeby. Otwórz pokrywę zbiornika na brudną wodę i wylej z niego brudną wodę. Napełnij zbiornik czystą wodą, zamknij pokrywę i wstrząśnij. Wylej brudną wodę. Zamknij pokrywę, a następnie zamocuj zbiornik ponownie.

C13 Szybka szczotka do konserwacji

* Czyść zgodnie z wymogami i wymieniaj co 6–12 miesięcy.

Podnieś zatrask szybkiej szczotki do konserwacji i usuń szczotkę, jak pokazano poniżej. Usuń wszelkie elementy, które dostały się do szybkiej szczotki do konserwacji, a następnie opłucz ją w celu oczyszczenia. Ponownie zamocuj szczotkę i zatrask na miejscu.

C14 Filtr wody

* Czyść wedle potrzeby.

Odblokuj filtr wody i usuń go w celu wyczyszczenia. Użyj miękkiej, suchej szmatki do wytarcia zbiornika, a następnie ponownie zamocuj filtr. Naciśnij filtr, aż usłyszysz kliknięcie oznaczające jego zablokowanie.

C15 Wymiana jednorazowych worków na kurz

* Wymień jednorazowy worek na kurz, kiedy będzie pełny.

C15-1 – Podnieś pojemnik na kurz i usuń worek pionowo, jak pokazano.

Uwaga: pociągnięcie rączki worka na kurz spowoduje jego zamknięcie zapobiegające nieszczelności.

C15-2 – Wyrzuć worek na kurz i wyczyść filtr za pomocą suchej szmatki.

C15-3 – Umieść nowy, jednorazowy worek na kurz, jak pokazano na zdjęciu. Wsuń aż do osiągnięcia dolnej części szczeliny i ponownie zamocuj pojemnik na kurz w bezpieczny sposób.

Uwaga: worek na kurz należy zawsze zamontować przed umieszczeniem górnej pokrywy pojemnika na kurz, aby uniknąć automatycznego opróżnienia bez worka. Automatyczne opróżnianie można również wyłączyć w aplikacji.

C16 Czyszczenie kanału zasysającego

* Czyść wedle potrzeby.

Postępuj zgodnie z poniższymi krokami, aby wyczyścić kanał zasysający i unikać blokad.

C16-1 – Usuń zbiornik na czystą wodę, zbiornik na brudną wodę i pojemnik na kurz.

C16-2 – Usuń filtr wody i wytrzyj ślady po wodzie za pomocą ściereczki.

C16-3 – Ostrożnie umieść stację dokującą do góry nogami na twardej podłodze przykrytej miękkim ręcznikiem.

C16-4 – Odkręć osiem śrub i zdejmij pokrywę.

C16-5 – Przetrzyj kanał zasysający i pokrywę suchą ściereką.

C16-6 – Ponownie załóż pokrywę i dokręć ją.

Podstawowe parametry

Robot

Model	S270RR
Bateria	14,4 V / 5200 mAh bateria litowo-jonowa
Masa	Okolo 4,7 kg
Zasilanie znamionowe	20 V ~ 1,2 A
Czas ładowania	<6 godz.

Uwaga: numer seryjny znajduje się na naklejce na spodniej stronie robota.

Stacja dokująca z funkcją automatycznego mycia i napełniania

Nazwa	Stacja dokująca z funkcją automatycznego mycia i napełniania
Model	EWFD01HRR, EWFD02HRR
Znamionowe napięcie wejściowe	220–240 V AC
Częstotliwość znamionowa	50–60 Hz
Zasilanie znamionowe (zbieranie kurzu)	5 A
Zasilanie znamionowe (ładowanie)	0,5 A
Znamionowe parametry wyjściowe	20 V DC 1,8 A
Bateria	14,4 V / 5200 mAh bateria litowo-jonowa

Błędy i typowe problemy

Zeskanuj poniższy kod QR, aby wyświetlić błędy i częste problemy w języku francuskim, niemieckim, włoskim, hiszpańskim, polskim, norweskim oraz szwedzkim.



Aby uzyskać wsparcie serwisowe, zapraszamy do kontaktu przez e-mail:

Serwis w Europie:

support@roborock-eu.com

Serwis w Australii:

service@roborock.com.au

Roborock S7 MaxV Ultra

Brukerhåndbok for robotstøvsuger

Les denne bruksanvisningen med diagrammer grundig før du bruker produktet, og spar på den til fremtidig bruk.

Innhold

- 080 Sikkerhetsinformasjon
- 081 Forklaring på internasjonale symboler
- 082 Produktoversikt
- 083 Installasjon
- 084 Koble til appen
- 085 Instruksjoner
- 087 Rutinemessig vedlikehold
- 089 Grunnparametere
- 090 Feil og vanlige feil

Sikkerhetsinformasjon

Restriksjoner

ADVARSEL

- For å lade opp batteriet, bruk kun den avtakbare forsyningsenheten roborock CDZ11RR, CDZ12RR, AED01HRR, AED02HRR, EWFD01HRR eller EWFD02HRR som følger med dette produktet.
- Ikke bruk dette produktet på opphøyede flater uten barrierer, som gulvet på et loft, en terrasse som er åpen i enden eller på møbler.
- For å unngå at produktet blokkeres og for å unngå skade på verdisaker, fjern lette gjenstander (som plastposer) og skjøre gjenstander (som vaser) fra gulvet før det gjøres rent.
- Ikke bruk produktet til å rengjøre harde eller skarpe gjenstander (som dekoravfall, glass og spiker).
- Produktet må slås av og støpselet trekkes ut fra strømuttaket før rengjøring eller vedlikehold av produktet.
- Hvis roboten skal settes i oppbevaring, lad den helt og slå den av før den settes på et kjølig, tørt sted. Lad på nytt minst hver tredje måned for å unngå at batteriet overlades.
- Ikke legg noen gjenstand i nærheten av sugeinntaket på ladestasjonen.
- For å unngå mulig skade, ikke stikk fingre inn i skjøten på ladestasjonen.
- Ikke bruk produktet i et rom der et spedbarn eller et barn sover.
- Ikke bær produktet etter ladestasjonens sokkel eller støvbeholderen.
- Sørg for at roboten er kompatibel med ladestasjonen, ellers kan det hende at du ikke får tømt eller ladet den.
- Ikke bruk ladestasjonen til å plukke opp steiner, papirbiter eller andre gjenstander som kan blokkere luftkanalen. Rengjør luftkanalen umiddelbart hvis den blir blokkert.
- Sett ladestasjonen på et flatt gulv, vekk fra flammer, varme og vann. Unngå trange steder eller steder der roboten kan bli hengende i luften.
- Ikke plasser noen gjenstander (inkludert barn og kjæledyr) på produktet eller ladestasjonen, eller dekk den til med noe (inkludert støvtett deksel) enten den er i drift eller ikke.
- Ikke støvsug opp noe som brenner eller avgir røyk, slik som sigaretter, fyrstikker eller varm aske.
- Ikke bruk ladestasjonen til å støvsuge opp brannfarlige eller eksplosive gjenstander, slik som lighter med flamme, bensin eller toner som brukes i skrivere og kopimaskiner.

Sikkerhetsinformasjon

Batteri og lading

ADVARSEL

- Bruk alltid jordet stikkontakt for å minimere risikoen for elektrisk støt. Kontakt elektriker dersom jordet stikkontakt ikke er tilgjengelig.
- For å unngå fare forårsaket av utilsiktet tilbakestilling av den termiske nødstoppfunksjonen, må dette apparatet ikke forsynes med strøm gjennom en ekstern bryterenhet, slik som en timer, eller kobles til en krets som regelmessig slås av og på av leverandøren.
- Sørg for at matespenningen oppfyller kravene som er oppgitt på ladestasjonen.
- Bruk bare strømkabelen som følger med produktet, for å unngå mulig brannfare.
- Ikke bruk produktet med noen annen type strømadapter, da dette kan medføre fare og gjøre garantien ugyldig.
- Iverksett beskyttende tiltak hvis ladestasjonen plasseres på et sted som er utsatt for tordenvær eller med ustabil spenning.
- Koble fra strømkabelen før ladestasjonen settes bort til oppbevaring.

Forklaring på internasjonale symboler

~ – VEKSELSTRØM-symbol [symbol IEC 60417-5032 (2009-02)]

≡ – LIKESTRØM symbol [symbol IEC 60417-5031 (2009-02)]

⊕ – BESKYTTENDE JORDING (symbol for beskyttende jording) [symbol IEC 60417-5019 (2009-02)]

A Produktoversikt

A1 Robot (Toppvisning)



Slå på / rengjør

- Trykk og hold inne for å slå roboten på/av
- Trykk for å starte rengjøring

Strømindikator

- Hvit: Batterinivå $\geq 20\%$
- Rød: Batterinivå $< 20\%$
- Pulsring: Lade eller starte opp
- Blinker rødt: Feil



— Flekkrengjøring/barnelås

- Trykk for flekkrengjøring
- Trykk og hold inne i 3 sekunder for å slå på/av barnesikringen



— Stasjon

- Trykk for å sende tilbake til dokkingstasjonen / begynne å tømme
- Trykk og hold for å vaske moppen

Merk: Trykk på hvilken som helst knapp for å stoppe roboten under rengjøring eller retur til ladestasjonen.

A1-1 – Vertikal støtfanger

A1-2 – Mikrofon

- For bruk med videosamtaler

Merk: Kun tilgjengelig i Roborock-appen.

A1-3 – Statusindikatorlys

- Hvit: Støvsuging;
- Blå: Støvsuging og mopping
- Oransje: Varsel
- Grønn: Dokking/lading

A1-4 – Veggssensor

A1-5 – Støtdemper

A1-6 – Ladekontakter

A1-7 – ReactiveAI gjenkjenning av hindringer

A1-8 – LED-fylllys

A2 Robot (Bunnvisning)

A2-1 – Kantsensorer

A2-2 – Teppesensor

A2-3 – Rundtstrålende hjul

A2-4 – Ladekontakter

A2-5 – Sidebørste

A2-6 – Hovedhjul

A2-7 – Hovedbørste

A2-8 – Hovedbørste deksellåser

A3 Robot (Øvre deksel oppe)

A3-1 – Indikatorlampe for trådløst nettverk

- Av: Trådløst nettverk deaktivert
- Blinker langsomt: Venter på tilkobling
- Blinker hurtig: Kobler til
- Lyser kontinuerlig: Det trådløse nettverket er tilkoblet

A3-2 – Nullstillingsknapp

A3-3 – Luftinntak

A3-4 – LiDAR-sensor

A3-5 – Moppvask-sensor

A3-6 – Vanntanklås

A3-7 – Posisjonsknapp

A3-8 – Vanntank

A3-9 – VibraRise-modul

A3-10 – Luftuttak

A4 Støvbeholder

A4-1 – Filterdeksel

A4-2 – Støvbeholderlås

A4-3 – Deksellås

A4-4 – Luftinntak

A4-5 – Vaskbart filter

A5 Elektrisk vanntank

A5-1 – Stopper

A5-2 – Vannfilter

A5-3 – Vanntanklås

A5-4 – Selvfyllingsport

A6 VibraRise moppebrakett

A6-1 – Vibrasjonsmodul

A6-2 – Festespor for moppeklut

A6-3 – Moppebrakettlås

A7 VibraRise moppeklut

A7-1 – Krok- og sløyfeputer

A8 Strømkabel

A9 Ladestasjonens sokkel

A10 Engangsstøvpose

A11 Stasjon for tømning, rengjøring og påfylling

A11-1 – Vanntankhåndtak

A11-2 – Skittenvannstank

A11-3 – Selvfyllingsport

A11-4 – Lokasjonslys for ladestasjon

A11-5 – Ladekontakter

A11-6 – Vaskestrimmel

A11-7 – Høyhastighets vedlikeholdsbørste

A11-8 – Lås for vedlikeholdsbørste

A11-9 – Støvbeholder

A11-10 – Vanntanklokk

A11-11 – Rentvannstank

A11-12 – Vanntankluke

A11-13 – Statusindikatorlys

- Pulsring: tømmer / vasker mopp
- Rød: feil på ladestasjon
- Lampen slukket: lader / slått av

A11-14 – Vannfilter

A11-15 – Ladestasjonens sokkel

A12 Oppbevaring av strømkabel

A12-1 – Kabelutganger

A12-2 – Strømport

A12-3 – Kabelspor

Merk: Strømkabelen kan føres ut på den ene eller andre siden.

B Installasjon

Viktig informasjon

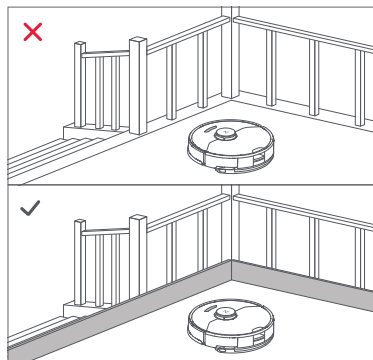
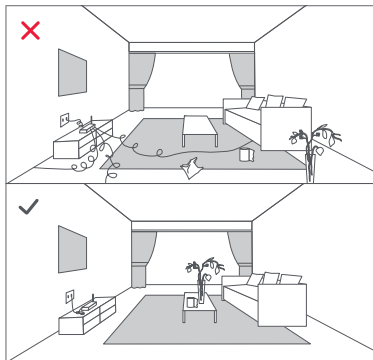

1. Rydd sammen kabler og løse gjenstander fra bakken og flytt på ustabile, skjøre eller farlige gjenstander for å unngå personskade eller skade på eiendom som følge av at ting vikles inn, treffes av eller slås over ende av roboten.
2. Når roboten brukes i et opphøyet område, bruk alltid en sikker fysisk barriere for å unngå utilsiktede fall som kan resultere i personlig skade eller skade på eiendom.

Merk: Når roboten brukes for første gang, følg den gjennom hele rengjøringsbanen og se etter potensielle problemer. Roboten kan rense seg selv til senere bruk.

B1 Plasser ladestasjonen

- B1-1** – Plasser ladestasjonen på et flatt og hardt gulv, og fjern skumgummen som holder fast komponentene til høyhastighets vedlikeholdsbørsten på bunnen under frakt.
- B1-2** – Fest sokkelen ved å trykke bestemt ned på begge sidene av sokkelen og deretter trykke ned koblingsdelen i midten til du hører et klikk.

Merk: Ta ut vanntankene og støvbeholderen før du flytter ladestasjonen.

- B1-3** – Koble til strømkabelen på baksiden av ladestasjonen, og legg overflødig kabel inn i oppbevaringsrommet.

B1-4 – Plasser ladestasjonen på et flatt og hardt gulv (tre/flis/betong osv.), flatt mot et vegg. Ha minst 0,5 m (1,6 ft) klaring på begge sider, 1,5 m (4,9 ft) foran og 1 m (3,3 ft) over. Sørg for at plasseringen har god WiFi-dekning for en bedre opplevelse med mobilappen, og slå den på.

B1-5 – mer enn 0,5 m

B1-6 – mer enn 1,5 m

B1-7 – mer enn 1 m

Merknader:

- Hvis strømkabelen henger vertikalt mot bakken, kan den hektes opp av roboten slik at ladestasjonen flyttes eller kobles fra.
- Ladestasjonsindikatoren er på når ladestasjonen er slått på, og er av når roboten lades.
- Ladestasjonsindikatoren blir rød hvis det oppstår en feil.
- Sett ladestasjonen på et flatt gulv, vekk fra flammer, varme og vann. Unngå trange steder eller steder der roboten kan bli hengende i luften.
- Hvis ladestasjonen plasseres på et mykt underlag (teppe/gulv), kan det føre til at den velter og forårsake problemer med lading og avgang ut fra stasjonen.
- Hold ladestasjonen vekk fra direkte sollys og alt som kan blokkere for signalenheten for ladestasjonslokalisering; ellers kan det hende at roboten ikke finner tilbake til ladestasjonen.
- Ikke bruk ladestasjonen uten rentvannstank, skittenvannstank, høyhastighets vedlikeholdsbørste, støvbeholder, støvpose eller vannfilter.
- Vedlikehold ladestasjonen i henhold til vedlikeholdsinstruksjonene. Ikke rengjør ladestasjonen med en våt klut eller serviett.
- Alle ladestasjoner gjennomgår vannbaserte tester før de forlater fabrikk. Det er normalt at det er igjen litt vann i vannbanen til ladestasjonen.

B2 Slå på roboten og lad den

Trykk og hold inne -knappen for å slå på roboten. Vent til strømlampen lyser kontinuerlig, og plasser så roboten på ladestasjonen for å lade den. Roboten er utstyrt med et oppladbart, litiumionbatteri med høy ytelse. Hold roboten ladet for å beholde batteriytelse under normal bruk.

Merk: Roboten vil kanskje ikke kunne slås på når batteriet er lavt. Koble i så fall roboten til ladestasjonen.

B3 Mopping

Merk: For å unngå overflødig ansamling av smuss første gang du bruker moppen, skal gulv støvsuges minst tre ganger før moppesyklusen.

B3-1 – Installer VibraRise moppeklut

Sett VibraRise moppeklut inn i bunnen på festesporet, og pass på at den sitter godt fast.

B3-2 – Installer moppebraketten

Skyv braketten forover under vanntanken. Et klikk indikerer at den er låst på plass.

B3-3 – **ADVARSEL**

Risiko for skade. Ikke sett fingeren mellom festet på VibraRise-moppekluten og vanntanken.

Koble til appen

Denne roboten støtter appene både for Roborock og Xiaomi Home. Velg den som passer best for dine behov.

1 Last ned appen



Alternativ 1: Søk etter «Roborock» i App Store eller Google Play, eller skann QR-koden for å laste ned og installere appen.



Alternativ 2: Søk etter «Xiaomi Home» i App Store eller Google Play, eller skann QR-koden for å laste ned og installere appen.



2 Tilbakestill det trådløse nettverket

1. Åpne det øvre dekselet og finn indikatoren for trådløst nettverk.
2. Trykk og hold inne  og -knappene til du hører stemmevarselet «Resetting WiFi» («Tilbakestiller det trådløse nettverket»). Tilbakestillingen er fullført når indikatoren for trådløst nettverk blinker langsomt. Roboten venter deretter på tilkobling.

Merknader:

- Hvis ikke du kan koble til roboten på grunn av konfigurasjonen på ruten din, et glemt passord eller annen årsak, tilbakestill det trådløse nettverket og legg til roboten som en ny enhet.
- Etter tilbakestilling av det trådløse nettverket kommer roboten til å aktivere WiFi-tilkoblingspunktet og kameraet sitt for nettverkskonfigurerings. Kameraet brukes til å lese av QR-koden i Roborock-appen. Informasjon som fanges av kameraet, blir verken lagret i systemet eller sendt til en server. Etter vellykket tilkobling eller hvis en QR-kode ikke avleses innen 5 minutter, slår kameraet seg av automatisk.

3 Legg til enhet

Åpne Roborock-appen, trykk på «Søk etter enhet»-knappen, eller åpne Xiaomi Home-appen, trykk på «» i øvre høyre hjørne og legg til enheten som instruert i appen.

Merknader:

- Den faktiske prosessen kan variere som følge av pågående oppdateringer av appen. Følg instruksjonene som er gitt i appen.
- Kun 2,4 GHz WiFi støttes.
- Hvis roboten venter i mer enn en time på tilkobling, deaktiveres det trådløse nettverket automatisk. Hvis du vil koble til på nytt, tilbakestill det trådløse nettverket før du fortsetter.

Instruksjoner



Fyllerentvannstank

Åpne rentvannstanken. Fyll med vann til makslinjen. Lukk lokket, lås låsen og sett tanken tilbake på plass.

Merknader:

- For å forhindre korrosjon eller skade, bruk kun Roborock-merket gulvrens i vannstanken.
- For å unngå deformering av vannstanken må den ikke fylles med varmt vann.
- Hvis det er igjen vannflekker på vannstanken, skal de tørkes bort før tanken settes tilbake på plass.

På/av

Trykk og hold inne -knappen for å slå på roboten. Strømindikatoren slås på og roboten går i standby-modus. Trykk og hold inne -knappen for å slå av roboten og avslutte rengjøringscyklus.

Merk: Roboten kan ikke slås av når den lades.

Starte rengjøring

Trykk på -knappen for å starte rengjøring. Roboten planlegger ruten sin i samsvar med skanningen av rommet. Den deler et rom i soner, trekker først ut sonekanter, og fyller deretter sonen i et siksakkmønster. På denne måten rengjør roboten alle soner én etter én, og rengjør huset på en effektiv måte.

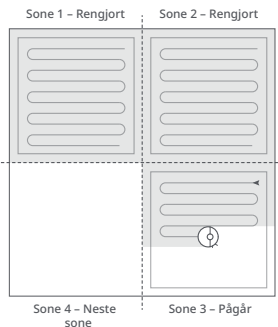

Merknader:

- For å la roboten automatisk støvsuge og gå tilbake til ladestasjonen, start roboten fra ladestasjonen. Ikke flytt ladestasjonen i løpet av rengjøringen.
- Rengjøring kan ikke starte hvis batterinivået er for lavt. La roboten før rengjøring startes.
- Hvis rengjøring fullføres innen ti minutter, rengjøres området to ganger.
- Hvis batteriet blir lavt under rengjøringscyklusen, vil roboten automatisk gå tilbake til ladestasjonen. Etter lading vil roboten fortsette der den slapp.
- Når moppbraketten er festet, vil roboten trekke den tilbake når teppet rengjøres. Du kan også sette teppet som en no-go-sone i appen for å unngå det.
- Før du starter hver moppeoppgave, sørg for at VibraRise-moppen er riktig installert.

Flekkrengjøring

Trykk på -knappen for å starte flekkrengjøring rengjøring.

Rengjøringsområde: Roboten renser et kvadratisk område på 1,5 m x 1,5 m sentrert på seg selv.

Merk: Etter flekkrengjøring går roboten automatisk tilbake til utgangspunktet og går i Standby-modus.

Automatisk vasking av mopp

Under rengjøring bestemmer roboten automatisk når den skal gå tilbake til ladestasjonen for moppevask og påfylling av vanntank for, å maksimere moppeytelsen.

Merk: For at roboten skal kunne vaske moppen automatisk, starter du roboten fra ladestasjonen etter at den er fulladet. Ikke flytt ladestasjonen i løpet av rengjøringen.

Manuelt aktivert vasking av moppen

Under rengjøring kan du trykke på en hvilken som helst knapp for å sette roboten på pause, og trykk og hold så inne -knappen for å sende roboten tilbake for vasking av moppen.

Automatisk tømning

Automatisk tømning starter når roboten går tilbake til ladestasjonen etter rengjøring.

Merknader:

- Hvis ladestasjonen ikke har blitt tømt på lengre tid, skal du tømme robotens støvbeholder manuelt og fjerne eventuelle rester fra luftinntaket for å sikre optimal ytelse.
- Hvis det er nødvendig, kan automatisk tømning deaktiveres i appen.

Manuelt aktivert tømning



Tømning kan startes manuelt ved å trykke på -knappen mens roboten lader.

Merk: Unngå hyppig manuell tømning.

Avbryte tømning

Trykk på en vilkårlig knapp for å stoppe tømning.

Pause

Når roboten er i gang, trykk på en hvilken som helst knapp for å sette den på pause, trykk på -knappen for å gjenoppta rengjøringen, trykk på -knappen for å sende den tilbake til kaien.

Merk: Gjeldende rengjøring avsluttes når en robot som er satt på pause settes på ladestasjonen manuelt.

Sleep (Sove-modus)

Hvis roboten er satt på pause i over 10 minutter, går den i dvale, og strømindikatoren vil blinke med noen sekunders mellomrom. Trykk på en hvilken som helst knapp for å vekke roboten.

Merknader:

- Roboten går ikke i sovemodus når den lades.
- Roboten slås automatisk av hvis den blir stående i sovemodus i mer enn 12 timer.

DND-modus

Standard ikke forstyrr (DND)-periode er fra 22:00 til 08:00. Du kan bruke appen til å deaktivere DND-modus eller endre DND-perioden. Når DND-modus er aktivert, vil ikke roboten gjenoppta oppryddingen automatisk, strømindikatorlyset dempes, og volumet på talemeldingene vil senkes.

Barnesikring

Trykk og hold inne -knappen for å aktivere/deaktivere barnesikringen. Du kan også innstille dette i appen. Når den er aktivert, vil ikke roboten reagere på knappetrykk når den står stille. Når roboten rengjør eller legger til kai, trykk på hvilken som helst knapp for å stoppe den.

Lading

Etter rengjøring vil roboten automatisk gå tilbake til ladestasjonen for å lade.

I pausemodus, trykk på -knappen for å sende roboten tilbake til kaien. Strømindikatoren blinker når roboten lades.

Merk: Hvis roboten ikke finner ladestasjonen, vil den automatisk gå tilbake til startstedet. Sett roboten i ladestasjonen manuelt for å lade igjen.

Feil

Hvis en feil oppstår, blinker strømindikatoren rødt og en talemelding høres. Se «Feil og vanlige feil» for løsninger.

Merknader:

- Roboten går automatisk i dvale hvis den blir stående i en funksjonsfeil tilstand i over 10 minutter.
- Gjeldende rengjøring avsluttes når en robot som er satt på pause settes på ladestasjonen manuelt.

Systemtilbakestilling

Tilbakestill systemet hvis roboten ikke responderer på trykk på knappen eller ikke kan slås av. Trykk på Reset-knappen, og roboten tilbakestilles automatisk.

Merk: Etter tilbakestilling av systemet vil planlagt rengjøring, WiFi osv. bli gjenopprettet til fabrikkinnstillingene.

Tilbakestill til fabrikkinnstillinger

Slå på roboten hvis den ikke fungerer riktig etter tilbakestilling av systemet. Trykk og hold inne -knappen og trykk samtidig på Tilbakestill-knappen til du hører talemeldingen «Restoring the initial version» (Tilbakestill den opprinnelige versjonen). Roboten gjenopprettes deretter til fabrikkinnstillinger.

App-funksjoner

Rengjøringskart

- Multikart-administrasjon
- Rute for støvsuging og mopping i sanntid
- Teppevisning
- Kartsoning
- Kartredigering

Egendefinerte rengjøringsmoduser

- Planlagt
- Selektiv rom
- Sone
- No-Go Zones (soner uten tilgang), No-Mop Zones (moppefrie soner) og Invisible Wall (usynlige vegger)
- Egendefinert
- Carpet Boost (Teppeboost)

Bryter rengjøringsmodus

- Sugekraftnivåer
- Nivåer for moppestyrke

Robotinformasjon

- Cleaning History (Rengjøringshistorikk)
- Batterinivå
- Stell og vedlikehold

Flere funksjoner

- Oppdateringer av fastvare
- Videosamtale

Merk: Kun tilgjengelig i Roborock-appen.

- Volumjustering
- Språkvalg
- Do Not Disturb (Ikke forstyrre)-modus
- Støtte med taleassistent

Merk: Funksjoner og detaljer i appen kan variere noe på grunn av kontinuerlig apputvikling og oppdateringer.

Rutinemessig vedlikehold

Hovedbørste

* Rengjør hver 2. uke og skift ut hver 6.–12. måned.

C1-1 – Hovedbørstedeksel

C1-2 – Lås

C1-3 – Hovedbørste

C1-4 – Hovedbørstedeksler

C1-5 – Hovedbørstelager

C1-6 – Snu roboten og trykk på låsene for å fjerne hovedbørstedekselet.

C1-7 – Trekk ut hovedbørsten og fjern hovedbørstelageret.

C1-8 – Roter hovedbørstehettene i den angitte opplåsingsretningen for å fjerne hettene.

C1-9 – Når viklet hår eller smuss er fjernet fra begge ender av hovedbørsten, monter den på igjen og trykk på hovedbørstedekselet for å låse den på plass.

Merknader:

- Hovedbørsten bør tørkes av med en våt klut og dersom den er våt må den ikke tørkes i direkte sollys.
- Ikke bruk etsende rengjøringsvæsker eller desinfeksjonsmidler for å rengjøre hovedbørsten.

Sidebørste

* Rengjør månedlig og skift ut hver 3.–6. måned.

1. Skru opp sidebørstens skrue.

2. Fjern og rengjør sidebørsten. Installer børsten og stram skruen.

C3 Rundstrålende hjul

* Rengjør etter behov.

C3-1 – Bruk et verktøy, for eksempel en liten skrute trekker, til å lirke ut akselen og ta ut hjulet.

Merk: Braketten til det rundstrålende hjulet kan ikke tas ut.

C3-2 – Skyll av hjulet og akselen med vann å fjerne hår eller smuss. Tørk av hjulet og fest det igjen, og trykk det godt på plass.

C4 Hovedhjul

* Rengjør månedlig

Rengjør hovedhjulene med en myk, tørr klut.

C5 Støvbeholder

* Rengjør etter behov.

C5-1 – Åpne toppdekslet på roboten og ta ut støvbeholderen.

C5-2 – Åpne støvbeholderdekslet og fjern filteret, og tøm deretter støvbeholderen.

C5-3 – Fyll støvbeholderen med rent vann og legg på dekslet. Rist forsiktig støvbeholderen og hell ut det skitne vannet.

Merk: Bruk bare rent vann uten rengjøringsmiddel for å unngå blokkering.

C5-4 – La støvbeholderen og det vaskbare filteret tørke.

C6 Vaskbart filter

* Rengjør hver 2. uke og skift ut hver 6.–12. måned.

C6-1 – Åpne filterdekslet og fjern filteret.

C6-2 – Skyll filteret gjentatte ganger og kakk det for å fjerne så mye smuss som mulig.

Merk: For å unngå potensiell skade, ikke rør overflaten av filteret med hendene, en børste eller harde gjenstander.

C6-3 – La filteret tørke godt i 24 timer og sett det på plass igjen.

Merk: Kjøp et ekstra filter og bytt om nødvendig.

C7 Vanntank

* Rengjør etter behov.

C7-1 – Åpne vanntanken og fyll den med rent vann.

C7-2 – Lukk vanntanken og rist den forsiktig.

C7-3 – Tøm ut gjenværende vann som vist.

C8 VibraRise moppeklut

* Rengjør etter hver bruk og skift ut hver 3.–6. måned.

C8-1 – Ta av VibraRise moppekluten fra VibraRise moppebraketten. Rengjør VibraRise moppekluten og lufttørk den.

Merk: En skitten VibraRise-mopp vil påvirke moppeytelsen. Rengjør den før bruk.

C9 Robotsensorer

* Rengjør månedlig

Bruk en myk, tørr klut og rengjør alle sensorer, inkludert:

C9-1 – ReactiveAI gjenkjenning av hindringer

C9-2 – Veggssensor

C9-3 – Moppvask-sensor

C9-4 – Teppesensor

C9-5 – Kantsensorer

C10 Ladekontaktområder

* Rengjør månedlig

Bruk en myk, tørr klut til å tørke av ladekontaktene på roboten og ladestasjonen.

Batteri

Roboten er utstyrt med et integrert oppladbart, litium-ionbatteri med høy ytelse. Hold roboten ladet for å beholde batteriytelse under normal bruk.

Merk: Hvis roboten ikke skal brukes over lang tidsperiode, slå den av og lad minst hver tredje måned for å unngå skade på batteriet som følge av overutlading.

C11 Flytte ladestasjonen

Ta ut vanntankene og støvbeholderen før du flytter ladestasjonen. Grip håndtaket på baksiden med den ene hånden og innsiden av forsiden som vist. Ikke grip tak i sokkelen, da den ikke er laget for løfting.

C12 Skittenvannstank

* Rengjør etter behov.

Rengjør skittenvannstanken etter behov. Åpne lokket på skittenvannstanken og hell ut skittenvannet. Fyll tanken med rent vann, lukk lokket, lås det, og rist. Hell ut skittenvannet. Lukk lokket og sett tanken tilbake på plass.

C13 Høyhastighets vedlikeholdsborste

* Rengjør etter behov og skift ut hver 6.-12. måned.

Løft låsen på den høyhastighets vedlikeholdsborsten og ta ut borsten som vist nedenfor. Fjern eventuelle rester som har satt seg fast i den høyhastighets vedlikeholdsborsten, og skyll den ren. Reinstaller borsten og lås den på plass.

C14 Vannfilter

* Rengjør etter behov.

Lås opp vannfilteret og ta det ut for vasking. Bruk en myk, tørr klut til å tørke av rengjøringsstanken, og sett så filteret tilbake på plass. Trykk filteret ned til du hører at det låses med et klikk.

C15 Bytte ut engangsstøposen

* Skift ut engangsstøposen når den er full.

C15-1 – Løft støvbeholderen og fjern posen vertikalt som vist.

Merk: Trekk i støvposens håndtak for å forsegle posen og unngå lekkasje når den tas ut.

C15-2 – Kast støvposen og rengjør rundt filteret med en tørr klut.

C15-3 – Sett inn en ny engangsstøpose som vist. Skyv til den når bunnen av sporet og installer støvbeholderen godt igjen.

Merk: Sett alltid inn en støvpose før du setter støvbeholderens topplokk tilbake på plass, for å unngå automatisk tømning uten posen. Du kan også deaktivere automatisk tømning i appen.

C16 Rengjøre luftkanalen

* Rengjør etter behov.

Følg disse trinnene for å rengjøre luftkanalen og unngå blokkeringer.

C16-1 – Ta ut rentvannstanken, skittenvannstanken og støvbeholderen.

C16-2 – Ta ut vannfilteret og tørk av eventuelle vannflekker med en klut.

C16-3 – Plasser forsiktig ladestasjonen opp ned på et hardt gulv dekket med et mykt håndkle.

C16-4 – Skru ut de åtte skruene og ta av dekelet.

C16-5 – Tørk av luftkanalen og kanaldekelet med en tørr klut.

C16-6 – Sett på dekelet igjen og skru det tilbake på plass.

Grunnparametere

Robot

Modell	S270RR
Batteri	14,4 V / 5200 mAh litiumionbatteri
Vekt	Ca. 4,7 kg
Nominell inngang	20 V ~ 1,2 A
Ladetid	< 6 timer

Merk: Serienummeret er på et klistremerke på undersiden av roboten.

Stasjon for tømning, rengjøring og påfylling

Navn	Stasjon for tømning, rengjøring og påfylling
Modell	EWFD01HRR, EWFD02HRR
Nominell inngangsspenning	220–240 VAC
Nominell frekvens	50–60 Hz
Nominell inngang (støvoppsamling)	5 A
Nominell inngang (lading)	0,5 A
Nominell utgang	20 VDC 1,8 A
Lade batteri	14,4 V / 5200 mAh litiumionbatteri

Feil og vanlige feil

Skann QR-koden nedenfor for å se feil og kommentarer om problemer på fransk, tysk, italiensk, spansk, polsk, norsk og svensk.



For kundeservice, send en e-post til kundeservicen vår:

I Europa: support@roborock-eu.com

I Australia: service@roborock.com.au

Roborock S7 MaxV Ultra

Användarhandbok för robotdammsugaren

Läs denna handbok med diagram noggrant innan du använder produkten och förvara handboken på en säker plats för framtida bruk.

Innehåll

- 092 Säkerhetsinformation
- 093 Internationella symboler med förklaring
- 094 Produktöversikt
- 095 Installation
- 096 Ansluta till appen
- 097 Instruktioner
- 099 Rutinunderhåll
- 101 Grundläggande parametrar
- 102 Fel och vanliga problem

Säkerhetsinformation

Begränsningar

VARNING

- För uppladdning av batteriet ska du enbart använda den avtagbara försörjningsenheten Roborock CDZ11RR, CDZ12RR, AED01HRR, AED02HRR, EWFD01HRR eller EWFD02HRR som medföljer denna produkt.
- Använd inte produkten på upphöjda ytor utan barriärer som t.ex. golvet på ett loft, en terrass utan avgränsning eller ovanpå möbler.
- Förhindra att produkten blockeras och undvik skador på värdefulla föremål genom att ta bort lätta föremål (t.ex. plastpåsar) och ömtåliga objekt (t.ex. vaser) från golvet före städningen.
- Använd inte produkten för att städa bort hårda eller vassa föremål (t.ex. porslin, glas och spikar).
- Produkten måste vara avstängd och stickkontakten måste dras ut ur vägguttaget innan du rengör eller underhåller produkten.
- Inför en längre förvaring ska du ladda roboten helt och stänga av den innan den placeras på en sval och torr plats. Ladda upp den minst var tredje månad för att förhindra att batteriet laddas ur för mycket.
- Placera inga föremål nära suginloppen på laddningsstationen.
- Stick inte in fingrarna i fogen på laddningsstationen för att undvika eventuella skador.
- Använd inte produkten i ett rum med sovande barn.
- Bär inte produkten i stationsbasen eller dammbehållaren.
- Kontrollera att roboten är kompatibel med laddningsstationen. I annat fall kan tömningen eller laddningen misslyckas.
- Använd inte laddningsstationen för att plocka upp stenar, pappersbitar eller andra föremål som kan blockera luftintaget. Om luftintaget blir blockerat ska det rengöras omedelbart.
- Placera laddningsstationen på ett plant golv på avstånd från eld, värme och vatten. Undvik trånga utrymmen eller platser där roboten kan bli hängande i luften.
- Placera ingenting (inklusive barn och husdjur) på produkten eller laddningsstationen och täck den inte (inklusive med ett dammtätt överdrag), oavsett om den är i drift eller inte.
- Plocka inte upp någonting som brinner eller ryker, som t.ex. cigaretter, tändstickor eller het aska.
- Använd inte laddningsstationen för att plocka upp brandfarliga eller explosiva föremål som t.ex. braständare, bensin och toner till skrivare eller kopieringsapparater.

Säkerhetsinformation

Batteri och laddning

VARNING

- Använd alltid ett jordat eluttag för att minska risken för elektriska stötar. Om det inte finns något sådant uttag ska du kontakta en elektriker för att få ett monterat.
- För att undvika fara genom en oavsiktlig återställning av termoskriingen får apparaten inte försörjas genom en extern omkopplingsanordning, t.ex. en timer, eller anslutas till en krets som regelbundet aktiveras och inaktiveras.
- Se till att matningsspänningen uppfyller kraven som anges på laddningsstationen.
- Använd enbart elkabeln som medföljer produkten för att förhindra potentiell rök, värme eller brand.
- Använd inte produkten med någon typ av strömadapter, då det kan leda till skada och upphäva garantin.
- Vidta skyddande åtgärder om laddningsstationen placeras i ett område som är känsligt för åskväder eller har instabil spänning.
- Koppla ur elkabeln innan du ställer laddningsstationen på förvaring.

Internationella symboler med förklaring

~ - VÄXELSTRÖM [symbol IEC 60417-5032 (2009-02)]

≡ - LIKSTRÖM [symbol IEC 60417-5031 (2009-02)]

⊕ - JORDNING (skyddsjordning) [symbol IEC 60417-5019 (2009-02)]

A Produktöversikt

A1 Robot (ovanifrån)



På/Rengör

- Tryck och håll inne för att sätta på/stänga av
- Tryck för att starta rengöring.

Strömindikator

- Vit: Batterinivå $\geq 20\%$
- Röd: Batterinivå $< 20\%$
- Blinkar: Laddar eller startar
- Blinkar rött: Fel



Zonrengöring/barnlås

- Tryck för att zonrengöra
- Tryck och håll inne i 3 sekunder för att stänga av/slå på barnlåset



Laddningsstation

- Tryck för att återgå till laddningsstationen/börja tömning
- Tryck in och håll kvar för att tvätta moppen

OBS: Tryck på valfri knapp för att pausa roboten när den rengör eller är på väg till laddningsstationen.

A1-1 – Vertikal stötfångare

A1-2 – Mikrofon

- Används vid videosamtal

OBS: Endast tillgänglig i Roborock-appen.

A1-3 – Statusindikatorlampa

- Vit: Dammsugning
- Blå: Dammsugning och mopning
- Orange: Varning
- Grön: Laddningsstation/uppladdning

A1-4 – Vägssensor

A1-5 – Stötfångare

A1-6 – Laddningskontakter

A1-7 – Intelligent ReactiveAI-system för att känna igen hinder

A1-8 – Fyllningsindikatorlampa

A2 Robot (underifrån)

A2-1 – Trappsensorer

A2-2 – Mattsensor

A2-3 – Omnihjul

A2-4 – Laddningskontakter

A2-5 – Sidborste

A2-6 – Huvudhjul

A2-7 – Huvudborste

A2-8 – Spärr till huvudborstens lock

A3 Robot (Övre lucka öppen)

A3-1 – WiFi-indikatorlampa

- Av: WiFi inaktiverad
- Blinkar långsamt: Inväntar anslutning
- Blinkar snabbt: Ansluter
- Fast sken: WiFi ansluten

A3-2 – Återställningsknapp

A3-3 – Luftinlopp

A3-4 – LiDAR-sensor

A3-5 – Mopptvättssensor

A3-6 – Vattentankspärr

A3-7 – Positioneringsknapp

A3-8 – Vattentank

A3-9 – VibraRise-modul

A3-10 – Luftutlopp

A4 Dammbehållare

A4-1 – Filterlucka

A4-2 – Dammbehållarspärr

A4-3 – Spärr lucka

A4-4 – Luftintag

A4-5 – Tvättbart filter

A5 Elektrisk vattentank

A5-1 – Propp

A5-2 – Vattenfilter

A5-3 – Vattentankslås

A5-4 – Självfyllande port

A6 VibraRise moppfäste

A6-1 – Vibrationsmodul

A6-2 – Fästskåra för moppduk

A6-3 – Spärrar moppfäste

A7 VibraRise moppduk

A7-1 – Kardborreband

A8 Elkabel

A9 Stationsbas

A10 Dammpåse för engångsbruk

A11 Station för tömning, rengöring och påfyllning

A11-1 – Vattentankens handtag

A11-2 – Tank för smutsvatten

A11-3 – Självfyllande port

A11-4 – Lokaliseringssändare för laddningsstation

A11-5 – Laddningskontakter

A11-6 – Rengöringsrem

A11-7 – Rengöringsborste med hög hastighet

A11-8 – Lucka för underhållsborste

A11-9 – Dammbehållare

A11-10 – Vattentankens lock

A11-11 – Tank för rent vatten

A11-12 – Vattentankslås

A11-13 – Statusindikatorlampa

- Blinkar: Tömmer/rengör mopp
- Röd: Stationsfel
- Ljuset släckt: Laddar/avstängd

A11-14 – Vattenfilter

A11-15 – Stationsbas

A12 Förvaring av elkabel

A12-1 – Kabeluttag

A12-2 – Strömport

A12-3 – Kabelutrymme

OBS: Elkabeln kan gå ut på båda sidor.

B Installation

Viktig information

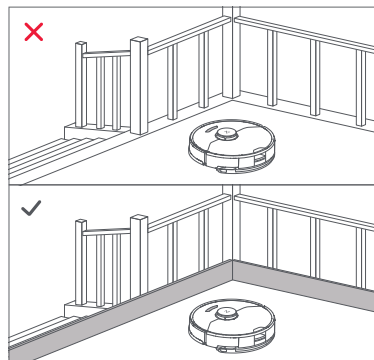
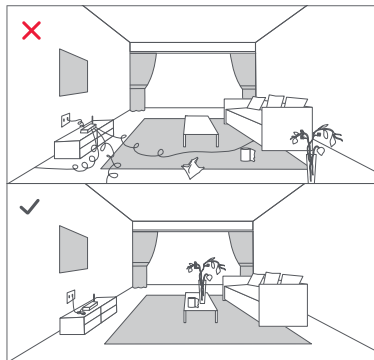

1. Rensa kablar och lösa föremål från golvet och flytta alla instabila, ömtåliga, värdefulla eller farliga föremål för att förhindra person- eller sakskador till följd av föremål som trasslat in sig, träffats av eller välts omkull av roboten.
2. När roboten används på ett upphöjt område måste alltid en säker fysisk barriär användas för att förhindra oavsiktliga fall som kan leda till personskada eller skada på föremål.

OBS: När roboten används för första gången ska du följa den under hela städningsprocessen och vara uppmärksam på eventuella problem. I fortsättningen kommer roboten att kunna städa själv.

B1 Placering av laddningsstationen

B1-1 – Placera stationen på en hård och plan yta och ta bort skummet som används för att skydda rengöringsborstens komponenter under transporten i botten.

B1-2 – Montera basen genom att trycka ner båda sidor av basen och sedan trycka på den anslutande delen i mitten tills du hör ett klick.

OBS: Ta bort vattentankarna och dammbehållaren innan du flyttar stationen.

B1-3 – Anslut elkabeln till baksidan av laddningsstationen och behåll överflödig kabel inuti förvaringsutrymmet.

B1-4 – Placera laddningsstationen på ett hårt och plant golv (trä/klinker/betong osv.) upp mot en vägg. Frigör minst 0,5 m utrymme på vardera sidan, 1,5 m framför och 1 m ovanför. Se till att platsen har god WiFi-anslutning för en bättre upplevelse med mobilappen och sätt sedan på den.

B1-5 – minst 0,5 m

B1-6 – minst 1,5 m

B1-7 – minst 1 m

OBS:

- Om elkabeln hänger vertikalt mot golvet riskerar roboten att fastna i den och flytta eller koppla ur stationen.
- Stationens indikator är på när den är påslagen och av när roboten laddas.
- Stationens indikator lyser rött om ett fel uppstår.
- Placera laddningsstationen på ett plant golv på avstånd från eld, värme och vatten. Undvik trånga utrymmen eller platser där roboten kan bli hängande i luften.
- Om du ställer laddningsstationen på en mjuk yta (matta/underlägg) riskerar laddningsstationen att välta och kan orsaka problem vid laddning och förflyttning.
- Håll laddningsstationen på avstånd från direkt solljus eller sådant som kan blockera laddningsstationens lokaliseringssändare. Annars kan robotens återgång till laddningsstationen förhindras.
- Använd inte stationen utan tank för rent vatten, tank för smutsvatten, rengöringsborste med hög hastighet, dammbehållare, damppåse eller vattenfilter.
- Underhåll laddningsstationen enligt underhållsanvisningarna. Rengör inte laddningsstationen med en våt duk eller papper.
- Alla stationer genomgår vattenbaserade tester innan de lämnar fabriken. De tar normalt att en liten mängd vatten stannar i stationens vattenväg.

B2 Sätt på och ladda roboten

Tryck in och håll kvar -knappen för att sätta på roboten. Vänta tills strömindikatorn lyser och placera sedan roboten i stationen för att ladda. Roboten är försedd med ett återuppladdningsbart, högeffektivt litiumjonbatteri. För att upprätthålla batteriprestandan ska roboten hållas laddad under normal användning.

OBS: Roboten får inte sättas på när den har lågt batteri, utan ska anslutas till laddningsstationen.

B3 Moppa

OBS: För att förhindra överdriven ansamling av smuts under första användning bör golven dammsugas minst tre gånger innan de moppas.

B3-1 – Installera VibraRise-moppduken

För in VibraRise-moppduken i nederdelen längs fästskåran och sätt den stadigt på plats.

B3-2 – Montera moppfästet

Skjut fästet framåt under vattentanken. Ett klick indikerar att den är låst på plats.

B3-3 – **VARNING**

Risk för skada. För inte in fingrar mellan VibraRise-moppfästet och vattentanken.

Ansluta till appen

Denna robot stöder både Roborock- och Xiaomi Home-appar. Välj den som bäst motsvarar dina behov.

1 Hämta appen



Alternativ 1: Sök "Roborock" i App Store eller Google Play eller skanna QR-koden för att ladda ner och installera appen.



Alternativ 2: Sök "Xiaomi Home" i App Store eller Google Play eller skanna QR-koden för att ladda ner och installera appen.



2 Återställ WiFi

1. Öppna det övre locket och leta upp WiFi-indikatorn.
2. Tryck in och håll kvar knapparna  och  tills du hör röstmeddelandet "Resetting WiFi"(Återställer WiFi). Återställningen är slutförd när WiFi-indikatorn blinkar långsamt. Roboten kommer därefter att invänta en anslutning.

OBS:

- Om du inte kan ansluta till roboten på grund av din routerkonfiguration, ett glömt lösenord eller av någon annan anledning, ska du återställa WiFi:n och lägga till din robot som en ny enhet.
- Efter att ha återställt WiFi kommer roboten att aktivera sin WiFi-hotspot och kamera för nätverkskonfiguration. Kameran används för QR-kodskanning i Roborock-appen. Information som erhålls av kameran kommer varken att sparas eller överförs till en server. När anslutningen lyckats eller om en QR-kod inte skannas inom 5 minuter stängs kameran av automatiskt.

3 Lägg till enhet

Öppna Roborock-appen, tryck på knappen "Sök efter enhet" eller öppna Xiaomi Home-appen, tryck på "+" i det övre högra hörnet och lägg till enheten enligt instruktionerna i appen.

OBS:

- Den faktiska processen kan variera på grund av pågående app-uppdateringar. Följ instruktionerna som visas i appen.
- Endast 2,4 GHz WiFi stöds.
- Om roboten väntar i mer än 1 timme på anslutning kommer WiFi att inaktiveras automatiskt. Om du behöver ansluta på nytt ska du återställa WiFi:n innan du fortsätter.

Instruktioner



Fylla tanken för rent vatten

Öppna den rena vattentanken. Fyll vattentanken till maxlinjen. Stäng locket, lås luckan och sätt tillbaka tanken på sin plats.

OBS:

- För att förhindra korrosion eller skada, använd endast Roborock-märkta golvrengöringsmedel i vattentanken.
- För att undvika att vattentanken missformas bör du undvika att fylla den med varmt vatten.
- Om du ser vattenmärken på tanken bör du torka av dem innan du sätter tillbaka den.

Av/på

Tryck in och håll kvar -knappen för att sätta på roboten. Strömindikatorn sätts på och roboten övergår i standby-läge. Tryck in och håll kvar -knappen för att stänga av roboten och avsluta rengöringscykeln.

OBS: Roboten kan inte stängas av när den laddas.

Starta städning

Tryck på -knappen för att sätta igång städningen. Roboten planerar sin rengöringsväg baserat på den skanning den gör av rummet. Den delar in ett rum i zoner, ritar först upp kanterna och städar sedan av zonen i ett sicksackmönster. På så sätt rengör roboten alla zoner en efter en och städar effektivt huset.

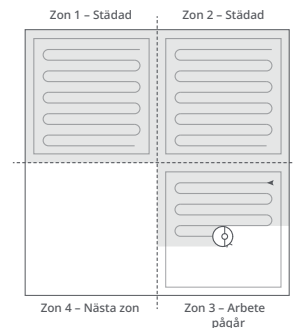

OBS:

- För att roboten ska kunna dammsuga automatiskt och återgå till laddningsstationen så måste den startas från laddningsstationen. Flytta inte laddningsstationen under städning.
- Städning kan inte påbörjas om batterinivån är alltför låg. Låt roboten bli uppladdad innan du sätter igång städningen.
- Om städningen slutförs på mindre än 10 minuter kommer området att städas två gånger.
- Om batteriet tar slut under rengöringscykeln kommer roboten automatiskt att återgå till laddningsstationen. Efter laddning kommer roboten att fortsätta där den slutade.
- Om moppfästet är monterat drar roboten tillbaka det när matta rengörs. Du kan också ställa in mattan som ett förbjudet område i appen för att undvika den.
- Innan du påbörjar varje moppning, se till att VibraRise-moppen har monterats korrekt.

Zonrengöring

Tryck på -knappen för att sätta igång zonrengöring.

Rengöringsområde: Roboten rengör ett kvadratisk område på 1,5 m x 1,5 m centrerat runt roboten.

OBS: Efter zonrengöring kommer roboten automatiskt att återgå till startpunkten och övergå i standby-läge.

Automatisk mopptvätt

Vid städning bestämmer roboten automatiskt när den ska återvända till stationen för att rengöra moppen och fylla vattentanken för att maximera resultatet.

OBS: Starta roboten från stationen när den är fulladdad för att låta den rengöra moppen automatiskt. Flytta inte laddningsstationen under städning.

Manuellt aktiverad mopprengöring

Under städning kan du trycka på valfri knapp för att pausa och sedan trycka på och hålla in -knappen för att skicka tillbaka roboten för mopprengöring.

Automatisk tömning

Automatisk tömning startar när roboten återvänder till laddningsstationen efter rengöring.

OBS:

- Om stationen inte har tömts på länge bör du tömma robotens dammbehållare manuellt och rensa luftintaget från smuts för att säkra optimal användning.
- Vid behov kan automatisk tömning stängas av i appen.

Manuellt aktiverad tömning



Tömning kan aktiveras manuellt genom att trycka på -knappen medan roboten laddas.

OBS: Undvik täta manuella tömningar.

Avbryta tömning

Tryck på valfri knapp för att avbryta tömning.

Paus

När roboten är igång, tryck på valfri knapp för att pausa den, tryck på -knappen för att återuppta rengöringen, tryck på -knappen för att skicka tillbaka den till laddningsstationen.

OBS: Om du manuellt placerar en pausad robot på laddningsstationen kommer den pågående städningen att avslutas.

Viloläge

Om roboten är pausad i mer än 10 minuter kommer den att övergå till viloläge och strömindikatorn blinkar med ett par sekunders mellanrum. Tryck på valfri knapp för att väcka den.

OBS:

- Roboten övergår inte i viloläge när den laddas.
- Roboten stängs av automatiskt om den lämnas i viloläge i över 12 timmar.

DND-läge

Standard stör-ej-läge (Do Not Disturb; DND) är från kl. 22.00 till kl. 8.00. Du kan använda appen för att inaktivera DND-läget eller ändra DND-tid. När DND-läget är aktiverat kommer roboten inte automatiskt att återuppta städning, strömindikatorlampan dämpas och volymen på röstmeddelandena sänks.

Barnlås

Tryck och håll inne -knappen för att aktivera/inaktivera barnlåset. Du kan även ställa in det i appen. När det är aktiverat reagerar roboten inte på knapptryckningar när den står stilla. När roboten städar eller återgår till laddningsstationen, tryck på valfri knapp för att stoppa den.

Uppladdning

Efter rengöring återgår roboten automatiskt till laddningsstationen för att ladda. I pausläge, tryck på -knappen för att skicka tillbaka roboten till dockningsstationen. Strömindikatorn pulserar när roboten laddas.

OBS: Om roboten inte hittar laddningsstationen kommer den automatiskt att återgå till sin startplats. Placera roboten manuellt på laddningsstationen för återuppladdning.

Fel

Om ett fel inträffar, blinkar strömindikatorn i rött och en röstvarning ljuder. Se "Fel och vanliga problem" för lösningar.

OBS:

- Roboten övergår automatiskt till viloläge om den lämnas i en felstatus i mer än 10 minuter.
- Om du manuellt placerar en robot i felstatus på laddningsstationen avslutas den pågående städningen.

Systemåterställning

Om roboten inte reagerar på knapptryck eller inte kan stängas av, ska du återställa systemet. Tryck på återställningsknappen så återställs roboten automatiskt.

OBS: Efter återställning av systemet återställs schemalagd rengöring, WiFi osv. till fabriksinställningarna.

Återställ fabriksinställningar

Om roboten inte fungerar efter en systemåterställning ska du slå på den. Tryck och håll inne -knappen och tryck samtidigt på knappen för återställning tills du hör röstsignalen "Restoring the initial version"(Återställer den initiala versionen). Roboten kommer därefter att återställas till fabriksinställningar.

App-funktioner

Städlista

- Hantering av flera kartor
- Ruttövervakning i realtid för dammsugning och mopning
- Mattvisning
- Zonindelning
- Kartredigering

Anpassade städlägen

- Schemalagd
- Valda rum
- Zon
- Förbjudna områden, moppfria zoner och osynliga väggar
- Anpassa
- Mattboost

Växla städläge

- Sugkraftsnivå
- Moppintensitetsnivå

Robotinformation

- Städningshistorik
- Batterinivå
- Skötsel och underhåll

Fler funktioner

- Uppdatering av firmware
 - Videosamtal
- OBS:** Endast tillgänglig i Roborock-appen.
- Volymjustering
 - Språkval
 - Stör-ej-läge (DND-läge)
 - Röstassistentsöd

OBS: Funktioner och detaljer i appen kan variera något på grund av den kontinuerliga apputvecklingen och uppdateringar.

🕒 Rutinunderhåll

🕒1 Huvudborste

* Rengör varannan vecka och byt ut var sjätte till var tolfte månad.

C1-1 – Huvudborstskydd

C1-2 – Spärrar

C1-3 – Huvudborste

C1-4 – Huvudborsthylsor

C1-5 – Huvudborstlager

C1-6 – Vänd på roboten och tryck på spärrarna för att ta bort huvudborsthylsan.

C1-7 – Dra ut huvudborsten och ta bort huvudborstlagret.

C1-8 – Vrid huvudborstens hylsor i den angivna uppålsningsriktningen för att ta bort hylsorna.

C1-9 – Ta bort intrasslat hår eller smuts i huvudborstens båda ändar och sätt tillbaka den. Tryck på huvudborstens skydd för att låsa den på plats.

OBS:

- Huvudborsten bör torkas av med en våt trasa och lämnas att torka borta från direkt solljus.
- Använd inte frätande rengöringsmedel eller desinfektionsmedel för att rengöra huvudborsten.

🕒2 Sidborste

* Rengör varje månad och byt ut var tredje till var sjätte månad.

1. Skruva loss sidborstskruven.

2. Ta bort och rengör sidborsten. Sätt tillbaka borsten och dra åt skruven.

C3 Omnihjul

* Rengör efter behov.

C3-1 – Använd ett verktyg, till exempel en liten skruvmejsel, för att bända ut axeln och ta ut hjulet.

OBS: Fästet till omnihjulet kan inte tas bort.

C3-2 – Skölj hjulet och axeln med vatten för att avlägsna hår eller smuts. Torka och sätt tillbaka hjulet genom att trycka det stadigt på plats.

C4 Huvudhjul

* Rengör varje månad.

Rengör huvudhjulen med en mjuk, torr trasa.

C5 Dammbehållare

* Rengör efter behov.

C5-1 – Öppna topplocket på roboten och ta ut dammbehållaren.

C5-2 – Öppna dammbehållarens lock och ta bort filtret och töm sedan dammbehållaren.

C5-3 – Fyll dammbehållaren med rent vatten och stäng locket. Skaka dammbehållaren försiktigt och håll sedan ut det smutsiga vattnet.

OBS: Förhindra blockering genom att endast använda rent vatten utan rengöringsmedel.

C5-4 – Låt dammbehållaren och det tvättbara filtret torka.

C6 Tvättbart filter

* Rengör varannan vecka och byt ut var sjätte till tolfte månad.

C6-1 – Öppna filterlocket och ta bort filtret.

C6-2 – Skölj filtret flera gånger och knacka på det för att ta bort så mycket smuts som möjligt.

OBS: Vidrör inte filterytan med händerna, en borste eller hårda föremål för att undvika potentiell skada.

C6-3 – Låt filtret torka ordentligt i 24 timmar och sätt tillbaka det.

OBS: Köp ett extra filter att byta med om det behövs.

C7 Vattentank

* Rengör efter behov.

C7-1 – Öppna vattentanken och fyll den med rent vatten.

C7-2 – Stäng igen vattentanken och skaka den försiktigt.

C7-3 – Häll ut det återstående vattnet enligt bilden.

C8 VibraRise moppduk

* Rengör efter varje användning och byt ut var tredje till var sjätte månad.

C8-1 – Ta bort VibraRise-moppduken från VibraRise-moppfästet. Rengör VibraRise-moppduken och låt den lufttorka.

OBS: En smutsig VibraRise-mopp kommer att påverka moppningsprestandan. Rengör före användning.

C9 Robotsensorer

* Rengör varje månad.

Använd en mjuk, torr duk för att torka och rengöra alla sensorer, inklusive:

C9-1 – Intelligent ReactiveAI-system för att känna igen hinder

C9-2 – Väggsensor

C9-3 – Moppstvättssensor

C9-4 – Mattsensor

C9-5 – Trappsensorer

C10 Laddningskontaktområden

* Rengör varje månad.

Använd en mjuk, torr duk för att torka laddningskontaktarna på roboten och laddningsstationen.

Batteri

Roboten är försedd med ett inbyggt återuppladdningsbart, högeffektivt litiumjonbatteri. För att upprätthålla batteriprestandan ska roboten hållas laddad under normal användning.

OBS: Om roboten inte ska användas under en längre period, ska den stängas av och laddas minst var tredje månad för att undvika batteriskada till följd av urladdning.

C11 Flytta stationen

Ta bort vattentankarna och dammbehållaren innan du flyttar stationen. Ta tag i handtaget på baksidan och den inre sidan av framsidan, som visas på bilden. Ta inte tag i basen då den inte är utformad för att lyftas.

C12 Tank för smutsvatten

* Rengör efter behov.

Rengör den smutsiga vattentanken efter behov. Öppna den smutsiga vattentankens lock och håll ut det smutsiga vattnet. Fyll vattentanken med rent vatten, stäng locket, läs det och skaka. Håll ut smutsvattnet. Stäng locket och sätt tillbaka.

C13 Rengöringsborste med hög hastighet

* Rengör efter behov och byt ut var sjätte till tolfte månad.

Lyft luckan till underhållsborsten och ta bort borsten, som visas på bilden nedan. Ta bort föremål som fastnat i borsten och skölj den ren. Sätt tillbaka borsten och stäng luckan.

C14 Vattenfilter

* Rengör efter behov.

Lås upp vattenfiltret och ta ur det för rengöring. Använd en mjuk, torr duk för att torka av tanken och sätt sedan tillbaka filtret. Tryck ner filtret tills du hör det låsa med ett klick.

C15 Byta dammpåsen för engångsbruk

* Byt ut dammpåsen för engångsbruk när den är full.

C15-1 – Lyft dammbehållaren och ta bort påsen vertikalt enligt bilden.

OB5: Att dra i dammsugarpåsens handtag återförsluter påsen och hindrar läckage.

C15-2 – Kassera dammpåsen och rengör runt filtret med en torr duk.

C15-3 – Sätt in en ny dammsugarpåse för engångsbruk enligt bilden. Dra tills den når skårans botten och sätt tillbaka dammbehållaren så att den sitter säkert.

OB5: Sätt alltid i en dammpåse innan du sätter på locket på dammbehållaren för att undvika automatisk tömning utan dammpåse. Du kan även inaktivera automatisk tömning i appen.

C16 Rengöra luftintaget

* Rengör efter behov.

Följ följande steg för att rengöra luftintaget och undvika blockeringar.

C16-1 – Ta bort tanken för rent vatten, tanken för smutsvatten och dammbehållaren.

C16-2 – Ta bort vattenfiltret och torka av vattenmärken med en duk.

C16-3 – Placera försiktigt stationen upp-och-ner på en hård yta täckt med en mjuk handduk.

C16-4 – Lossa de åtta skruvarna och ta bort locket.

C16-5 – Torka luftintaget och locket med en torr duk.

C16-6 – Sätt tillbaka locket och skruva fast det.

Grundläggande parametrar

Robot

Modell	S270RR
Batteri	14,4 V/5200 mAh litiumjonbatteri
Vikt	Ca 4,7 kg
Angiven märkeffekt	20 V \approx 1,2 A
Laddningstid	< 6 timmar

OB5: Serienumret finns på ett klistermärke på robotens undersida.

Station för tömning, rengöring och påfyllning

Namn	Station för tömning, rengöring och påfyllning
Modell	EWFD01HRR, EWFD02HRR
Märkingångsspänning	220–240 VAC
Angiven frekvens	50–60 Hz
Angiven märkeffekt (dammuppsamling)	5 A
Angiven märkeffekt (laddning)	0,5 A
Angiven uteffekt	20 VDC 1,8 A
Laddar batteri	14,4 V/5200 mAh litiumjonbatteri

Fel och vanliga problem

Skanna QR-koden nedan för att visa Fel och Vanliga problem på franska, tyska, italienska, spanska, polska, norska och svenska.



För att få kundservice efter ditt köp kan du skicka ett e-postmeddelande till vårt kundservice-team:

Kundservice i Europa:

support@roborock-eu.com

Kundservice i Australien:

service@roborock.com.au

Robotic Vacuum Cleaner

Product Model: S270RR

Manufacturer: Beijing Roborock Technology Co., Ltd.

Address of Manufacturer: Floor 6, Suite 6016, 6017, 6018, Building C, Kangjian Baosheng Plaza,
No.8 Heiquan Road, Haidian District, Beijing, P.R. CHINA

For more product information, visit our website: www.roborock.com

For after-sales support, email our after-sales service team:

Europe Support: support@roborock-eu.com

Australia Support: service@roborock.com.au

